

**MA152 (de\_en)**  
**Montageanleitung**

**Ø 4mm Sicherheitsbuchsen**  
SLB4-E, SLB4-F, SLB4-R, SLB4-G, SLB4-F6,3,  
SLB4-F/A, SAB4-F/A, MSLB4-G, SLB4-F/N-X,  
SLB4-R/N-X, SLB4-G/N-X, SLB4-F6,3/N-X

**Inhalt**

Sicherheitshinweise.....2  
Notwendiges Werkzeug .....3  
Montage .....3

**MA152 (de\_en)**  
**Assembly instructions**

**Ø 4mm Safety sockets**  
SLB4-E, SLB4-F, SLB4-R, SLB4-G, SLB4-F6,3,  
SLB4-F/A, SAB4-F/A, MSLB4-G, SLB4-F/N-X,  
SLB4-R/N-X, SLB4-G/N-X, SLB4-F6,3/N-X

**Content**

Safety Instructions.....2  
Tools required .....3  
Assembly.....3



**i Hinweis:**  
Diese Montageanleitung ist auch gültig für andere, schraubbare Ø 4mm MC-Sicherheitsbuchsen.

**i Note:**  
This assembly instruction is also valid for other Ø 4mm MC-safety sockets (screw-in type).

## Sicherheitshinweise

Die Montage und Installation der Produkte darf ausschliesslich durch qualifiziertes und erfahrenes Fachpersonal unter Berücksichtigung aller anwendbaren gesetzlichen Sicherheitsbestimmungen und Regelungen erfolgen.

Multi-Contact (MC) lehnt jegliche Haftung infolge Nichteinhaltung dieser Warnhinweise ab.

Benutzen Sie nur die von MC angegebenen Einzelteile und Werkzeuge. Weichen Sie nicht von den hier beschriebenen Vorgängen zur Vorbereitung und Montage ab, da sonst bei der Selbstkonfektionierung weder die Sicherheit noch die Einhaltung der technischen Daten gewährleistet ist. Ändern Sie das Produkt nicht in irgend einer Weise ab.

 **Der Schutz vor einem elektrischen Schlag müssen bei Installation und Montage/Demontage immer alle Bauteile spannungsfrei sein.**

 **Die Steckverbindungen dürfen nicht unter Last getrennt werden. Das Stecken und Trennen unter Spannung ist zulässig.**

 **Vor jedem Gebrauch ist durch Besichtigen (im besonderen die Isolation) zu prüfen, ob keine äusseren Mängel vorhanden sind. Wenn Zweifel bezüglich der Sicherheit bestehen, muss ein Fachmann hinzugezogen werden oder der Steckverbinder muss ausgetauscht werden.**

 **Weitere technische Daten entnehmen Sie bitte dem Produktkatalog.**

## Safety instructions

The products may be assembled and installed exclusively by suitably qualified and trained specialists duly observing all applicable safety regulations.

Multi-Contact (MC) does not accept any liability in the event of failure to observe these warnings.

Use only the components and tools specified by MC. In case of self-assembly, do not deviate from the preparation and assembly instructions as stated herein, otherwise MC cannot give any guarantee as to safety or conformity with the technical data. Do not modify the product in any way.

 **For protection against electric shock, parts must be isolated from the power supply while being assembled or disassembled.**

 **The plug connections must not be disconnected under load. Plugging and unplugging when live is permitted.**

 **Each time the connector is used, it should previously be inspected for external defects (particularly in the insulation). If there are any doubts as to its safety, a specialist must be consulted or the connector must be replaced.**

 **For further technical data please see the product catalogue.**

## Erklärung der Symbole

 **Warnung vor gefährlicher elektrischer Spannung**

 **Warnung vor einer Gefahrenstelle**

 **Nützlicher Hinweis oder Tipp**

## Explanation of the symbols

 **Warning of dangerous voltages**

 **Warning of a hazard area**

 **Useful hint or tip**

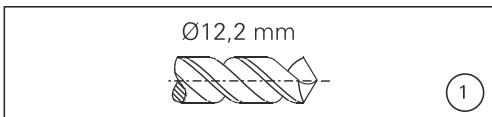

**Notwendiges Werkzeug**

(ill. 1)  
Bohrer Ø 12,2mm

**Tools required**

(ill. 1)  
Drill Ø 12,2mm



(ill. 2)  
Spezialschlüssel SS425  
Bestell-Nr.: 25.0020

(ill. 2)  
Special spanner SS425  
Order No.: 25.0020



(ill. 3)  
Spezialschlüssel SS2  
Bestell-Nr.: 25.0022

(ill. 3)  
Special spanner SS2  
Order No.: 25.0022

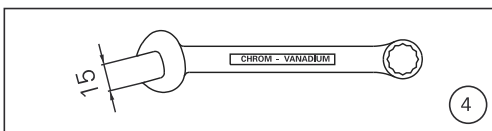

(ill. 4)  
Gabelschlüssel 15mm (nur für MSLB4-G)

(ill. 4)  
Open-end spanner 15mm (for MSLB4-G only)

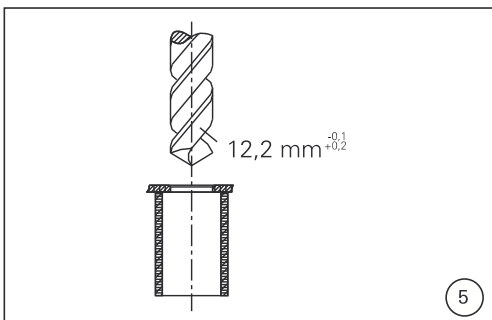

**Montage**

(ill. 5)  
Fronttafel bohren.  
Bohrung: Ø 12,2mm <sup>+0,1</sup>/<sub>-0,2</sub>

**Assembly**

(ill. 5)  
Drill hole in the front panel.  
Hole: Ø 12,2mm <sup>+0,1</sup>/<sub>-0,2</sub>

Als Auflage der Fronttafel wird vorzugsweise ein Kunststoffrohr verwendet. Der Durchmesser des Auflagerohres richtet sich nach den gewählten Lochabständen.

As an assembly support for the front panel, a plastic tube can be used. The tube diameter depends upon the desired distances between the sockets.

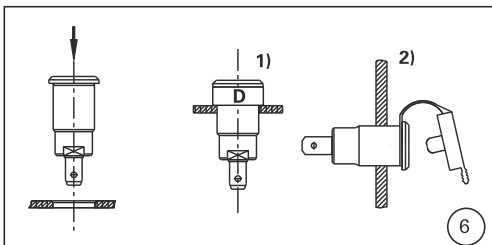

(ill. 6)  
Sicherheitsbuchse ohne Spannscheibe und Ringmutter in Fronttafel stecken.

(ill. 6)  
Insert safety socket into front panel without lock washer and ring nut.

1) Für SLB-Buchsen, kann hier noch eine Distanzhülse (D), H-ESD-ID/S4-S Bestell-Nr. 24.5184-\* montiert werden.

1) For SLB sockets, it is possible to fit a spacer sleeve (D), H-ESD-ID/S4-S, Order No. 24.5184-\*

2) Wenn eine Schutzkappe SCHUDE-SLB Bestell-Nr. 23.5140-33 gewünscht wird, muss die Befestigungsöse vor dem Einpressen auf die Buchse geschoben werden.

2) If it is intended to fit a protective cap SCHUDE-SLB, Order No. 23.5140-33, the fixing ring must be pushed onto the socket before pressing-in.

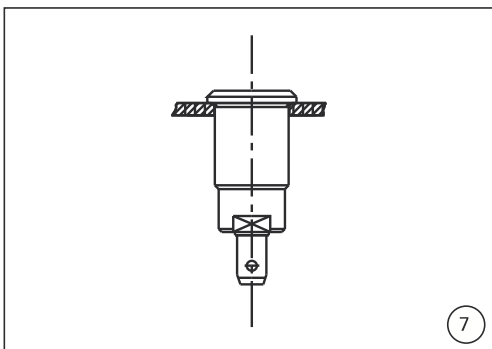

(ill. 7)  
Anschluss-Position ausrichten. (Nur bei Sicherheitsbuchsen mit Flachsteckanschluss).

(ill. 7)  
Turn safety socket to desired connector position (sockets with flat connecting tabs only).

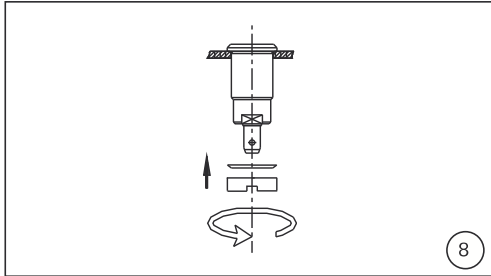

**(ill. 8)**  
 Von der Rückseite her Spanscheibe aufstecken und Ringmutter von Hand aufschrauben.

**(ill. 8)**  
 Mount lock washer and screw on the ring nut by hand.

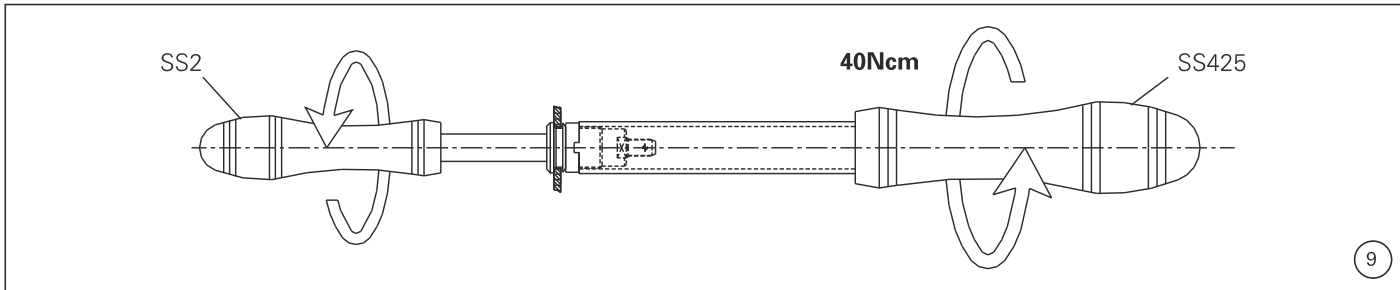

**(ill. 9)**  
 Mit dem Spezialschlüssel SS425 die Ringmutter anziehen und den Spezialschlüssel SS2 zum Kontern in die Buchse stecken bis er in den dafür vorgesehenen Vertiefungen einrastet. Die Mutter der Buchse MSLB4-G wird mit dem Gabelschlüssel angezogen.

**(ill. 9)**  
 Tighten ring nut with tube spanner SS425 and counter (inside the socket are indents) with counter spanner SS2. The hex nut of socket MSLB4-G is tightened with the open-end spanner.

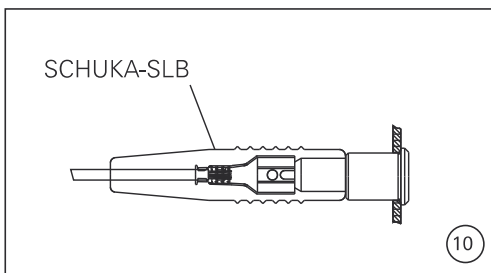

**(ill. 10)**  
 Wenn gewünscht, kann eine Schutzkappe zur Abdeckung des Anschlusses montiert werden. Dazu die Schutzkappe (SCHUKA-SLB, Bestell-Nr. 23.5142-33) vor dem Anschliessen auf die Leitung auffädeln und nach erfolgreichem Anschluss über den hinteren Teil der Einpressbuchse stülpen.

**(ill. 10)**  
 If required, the safety hood (SCHUKA-SLB, Order No. 23.5142-33) can be used to cover up the connection. The hood must be slipped onto the cable before making the connection and then pushed on over the socket body.