

i IS 140-2

	77 x 86 98 mm
	230 – 240 V~
	max. 1000 W (VDE)
	max. 500 W cos φ = 0,5
	max. 6 x, C ≤ 132µF
	140°
	max. 14 m temperaturstabilisiert
	2 m

	8 sec. – 35 min.
	2 – 2000 Lux
	IP 54

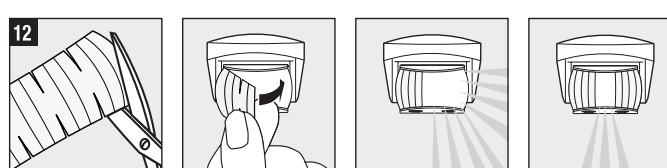
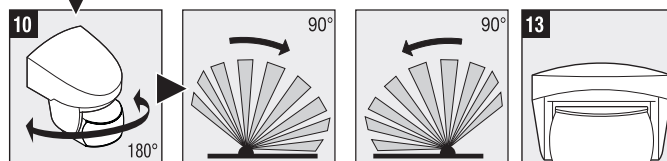
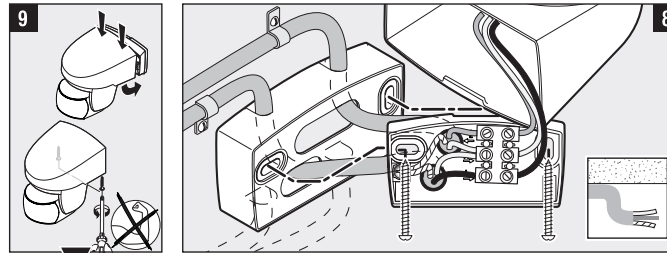
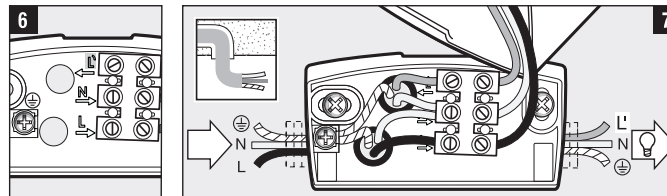
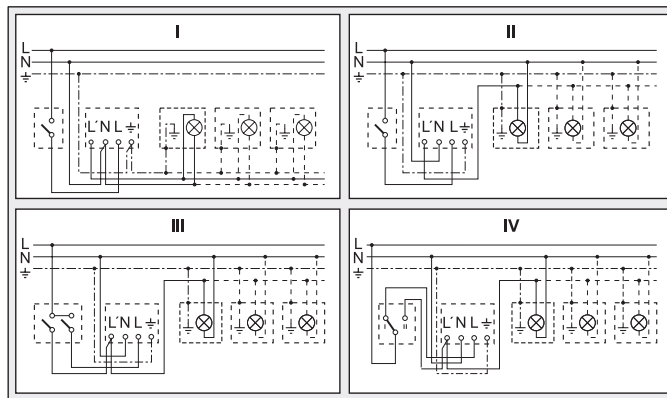
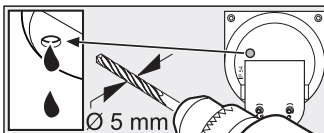
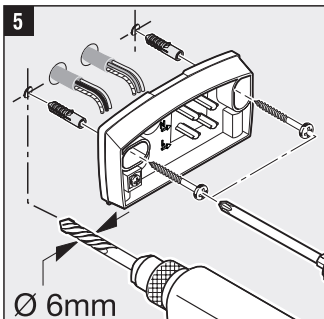
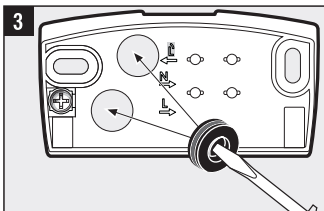
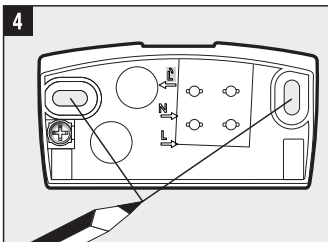
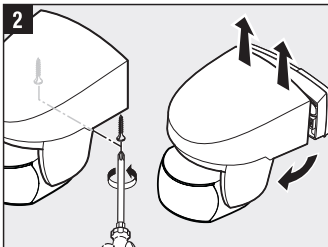
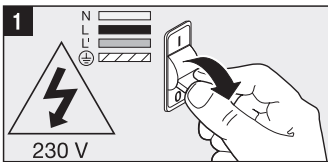
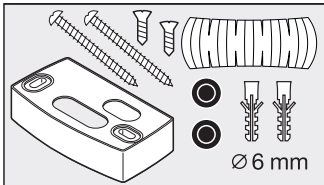

Das Prinzip

Bewegung schaltet Licht, Alarm und vieles mehr. Für Ihren Komfort, zu Ihrer Sicherheit. Der eingebaute pyroelektrische Infrarot-Detektor erfasst die unsichtbare Wärmestrahlung von sich bewegenden Körpern (Menschen, Tieren, etc.). Diese so erfasste Wärmestrahlung wird elektronisch umgesetzt und schaltet den angeschlossenen Verbraucher. Durch Hindernisse, wie z.B. Mauern oder Glasscheiben, wird keine Wärmestrahlung erkannt, es erfolgt also auch keine Schaltung.

Sicherheitshinweise

- Bei der Montage muss die anzuschließende elektrische Leitung spannungsfrei sein. Daher als Erstes Strom abschalten und Spannungsfreiheit mit einem Spannungsprüfer überprüfen.
- Bei der Installation des Gerätes handelt es sich um eine Arbeit an der Netzspannung. Sie muss daher durch einen Fachmann nach den landesüblichen Installationsvorschriften und Anschlussbedingungen durchgeführt werden. (⊕- VDE 0100, ⊕-ÖVE-ÖNORM E8001-1, ⊕-SEV 1000)
- Nur Original-Ersatzteile verwenden
- Gerät nicht selbst zerlegen. Die Reparatur darf nur durch eine Fachwerkstatt durchgeführt werden.

Installationshinweise 1 – 8

- L = Stromführender Leiter (meistens schwarz oder braun)
- N = Neutralleiter (meistens blau)
- PE = eventueller Schutzleiter (grün/gelb)
- 7 Anschluss mit Unterputzleitung
- 8 Anschluss mit Aufputzleitung

Achtung: Schutzleiter bei Bedarf durchschleifen. In die Netzleitung kann selbstverständlich ein Netzschalter zum Ein- und Aus-Schalten montiert sein. Wichtig: ein Vertauschen der Anschlüsse kann zur Beschädigung des Gerätes führen. Beachten Sie bitte, dass der Stromkreis mit einem 10A-Leitungsschutzschalter abgesichert werden muss. Optimale Montagehöhe: 2 m Wandmontage.

Funktion 13

Dämmerungseinstellung (Werkseinstellung: Tageslichtbetrieb 2000 Lux):

Stufenlos einstellbare Ansprechschwelle des Sensors von 2 – 2000 Lux.

Einstellregler auf ☀ gestellt = Tageslichtbetrieb ca. 2000 Lux.

Einstellregler auf ☾ gestellt = Dämmerungsbetrieb ca. 2 Lux.

Zur Einstellung des Erfassungsbereiches bei Tageslicht ist der Einstellregler auf ☀ (Tageslichtbetrieb) zu stellen.

Zeiteinstellung (Werkseinstellung: 8 Sek.): Einstellbare Leuchtdauer von 8 sek. bis 35 min.

Einstellregler auf – gestellt = kürzeste Zeit (8 sek.)

Einstellregler auf + gestellt = längste Zeit (35 min.)

Bei Einstellung des Erfassungsbereiches wird empfohlen die kürzeste Zeit zu wählen.

Justierung des Erfassungsbereiches (mit Schwenkvorrichtung) 7 – 10

7 – 9 Reichweite 2 – 12 m, durch Schwenken der Sensorlinse um 90°. 10 Schwenken zum Ausrichten an der Wand. 11 Reichweite 1 – 12 m. In Max.-Stellung ist Erfassung entlang der Hauswand möglich. 12 durch Abdeckkautheben, um z.B. Gehwege oder Nachbargrundstücke auszugrenzen. **Wichtig:** Die sicherste Bewegungserfassung haben Sie, wenn der Sensor seitlich zur Gehrichtung montiert wird und keine Hindernisse (wie z. B. Bäume, Mauern etc.) die Sicht des Sensors behindern. Die Reichweite ist eingeschränkt, wenn Sie direkt auf den Sensor zugehen.

Betriebsstörungen (Störung / Ursache -> Abhilfe)

Ohne Spannung / Sicherung defekt, nicht eingeschaltet -> neue Sicherung, Netzschalter einschalten, Leitung mit Spannungsprüfer überprüfen. Schaltet nicht ein / Umgebung noch zu hell -> warten bis Ansprechschwelle erreicht ist oder Wert neu einstellen / Leuchtmittel defekt -> Leuchtmittel austauschen / Netzschalter AUS -> einschalten / Erfassungsbereich nicht gezielt eingestellt -> neu justieren. Schaltet nicht aus / dauerhafte Bewegung im Erfassungsbereich -> Bereich ändern. Schaltet immer EIN/AUS / Leuchte befindet sich im Erfassungsbereich -> Bereich umstellen, Abstand vergrößern. Schaltet unerwünscht ein / Erfassung von z.B. Autos auf der Straße -> Bereich umstellen, Sensor abschwenken. Reichweitenänderung / andere Umgebungstemperaturen -> bei Kälte Sensorreichweite durch Abschwenken verkürzen, bei Wärme höher stellen.

Konformitätserklärung

Das Produkt erfüllt die Niederspannungsrichtlinie 06/95/EG, die EMV-Richtlinie 04/108/EG und die RoHS-Richtlinie 02/95/EG.

Funktionsgarantie

Dieses Steinell-Produkt ist mit größter Sorgfalt hergestellt, funktions- und sicherheitsgeprüft nach geltenden Vorschriften und anschließend einer Stichprobenkontrolle unterzogen. Steinell übernimmt die Garantie für einwandfreie Beschaffenheit und Funktion. Die Garantiefrist beträgt 36 Monate und beginnt mit dem Tag des Verkaufs an den Verbraucher. Wir beseitigen Mängel, die auf Material- oder Fabrikationsfehlern beruhen, die Garantieleistung erfolgt durch Instandsetzung oder Austausch mangelhafter Teile nach unserer Wahl. Eine Garantieleistung entfällt für Schäden an Verschleißteilen sowie für Schäden und Mängel, die durch unsachgemäße Behandlung, Wartung oder durch Verwendung von Fremtteilen auftreten. Weitergehende Folgeschäden an fremden Gegenständen sind ausgeschlossen. Die Garantie wird nur gewährt, wenn das unzerlegte Gerät mit kurzer Fehlerbeschreibung, Kassenbono oder Rechnung (Kaufdatum und Händlerstempel), gut verpackt, an die zutreffende Servicestation eingesandt wird.

Service:

Nach Ablauf der Garantiezeit oder Mängeln ohne Garantiananspruch repariert unser Werksservice. Bitte das Produkt gut verpackt an die nächste Servicestation senden.



PEWA
Messtechnik GmbH

Weidenweg 21
58239 Schwerte

Tel.: 02304-96109-0
Fax: 02304-96109-88

E-Mail: info@pewa.de

Homepage : www.pewa.de

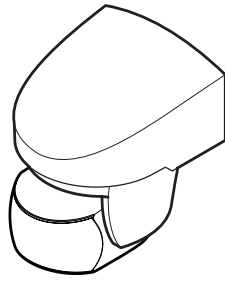

i | IS 140-2

	77 x 86 98 mm
	230 – 240 V~
	max. 1000 W (VDE)
	max. 500 W cos φ = 0,5
	max. 6 x, C ≤ 132µF
	140°
	max. 14 m temperaturstabilisiert
	2 m

	8 sec. – 35 min.
	2 – 2000 Lux
	IP 54

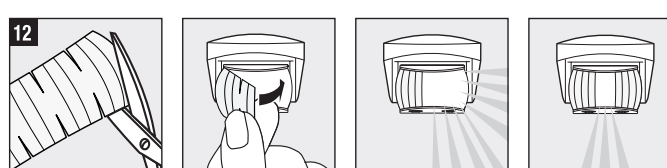
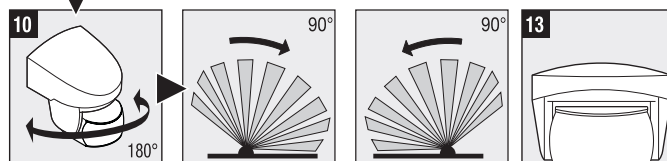
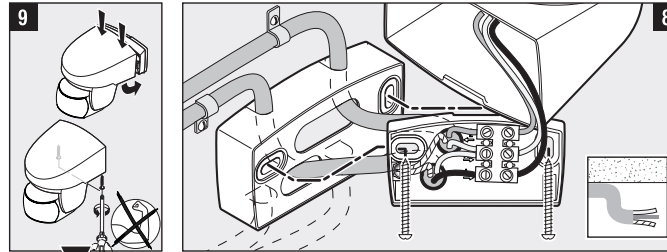
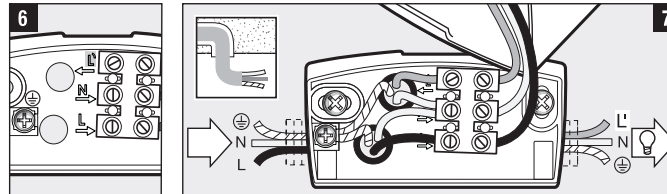
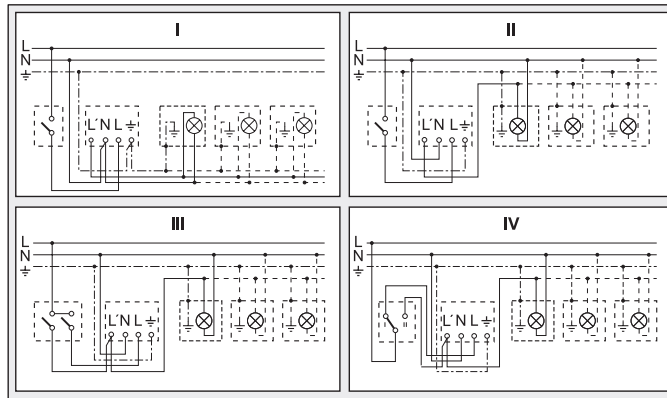
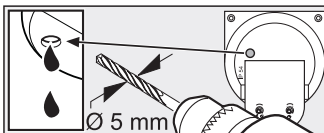
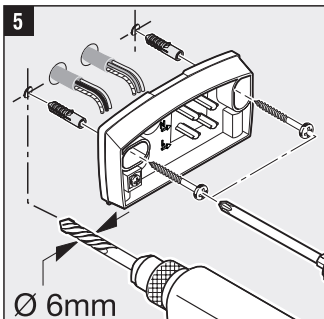
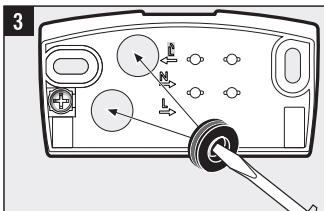
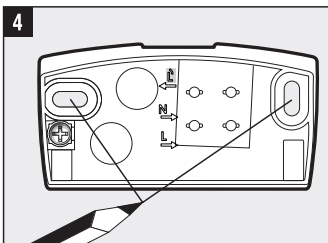
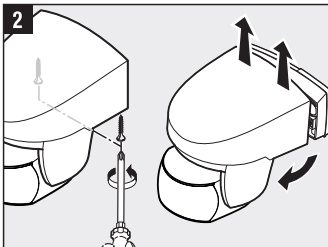
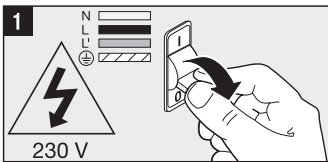
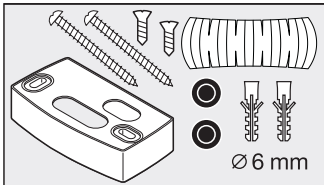

Principle

Movement triggers lights, alarms and many other devices - for your convenience and safety. The integrated pyroelectric infrared detector senses the invisible heat radiated from moving objects (people, animals, etc.). The heat detected in this way is converted electronically into a signal that activates the load connected. Heat radiation is not detected through obstacles, such as walls or glass, and will therefore not activate the light.

Safety warnings

- During installation, the electrical wiring being connected must be dead. Therefore, switch off the power first and use a voltage tester to check that the power supply is disconnected.
- Installing this unit involves work on the mains voltage supply. This must therefore be carried out in accordance with applicable national wiring regulations and electrical operating conditions. (©- VDE 0100, ⚡-ÖVE-ÖNORM E8001-1, ⚡-SEV 1000)
- Only use genuine replacement parts.
- Do not dismantle the unit yourself. It must only be repaired by a specialist workshop.

Installation 1 – 5

L = live conductor (usually black or brown) **7** Connection with concealed wiring
 N = neutral conductor (usually blue) **8** Connection with exposed wiring
 PE = any protective earth conductor (green/yellow)

Attention: Loop the protective-earth conductor through if necessary. A mains power switch for turning the unit ON and OFF may of course be installed in the mains supply lead. Important: Reversing the connections may result in damage to the unit. Please note that the circuit must be protected by a 10 A circuit breaker. Optimum mounting height: 2 m for wall mounting

Function 13

Twilight setting (factory setting: daylight operation at 2000 lux):
 The sensor's response threshold can be infinitely varied from 2 – 2000 lux.
 Control dial set to ☀ = daylight operation at approx. 2000 lux.
 Control dial set to ☾ = night-time operation at approx. 2 lux.
 To adjust the detection zone in daylight, the control dial must be set to ☀ (daylight operation).

Time setting (factory setting: 8 sec.): Light 'ON' time can be set from 8 secs. to 35 mins.
 Control dial set to – = shortest time (8 sec.)
 Control dial set to + = longest time (35 min.)
 When setting the detection zone, we recommend selecting the shortest time.

Adjust detection zone at swivel mount 7 – 10

7 – 9 Reach can be adjusted to between 2 and 12 m by tilting the lens through 90°. **10** Swivelling for alignment on the wall. **11** Reach 1 – 12 m. Max. setting permits detection along the building wall. **11a, 12** Using adhesive shrouds, e.g. to mask out paths or neighbouring property. **Important:** The most reliable way of detecting movement is to install the sensor so that it points across the direction in which a person would walk and by ensuring that no obstacles (such as trees, walls etc.) obstruct the line of vision. Reach is restricted when you walk straight towards the sensor.

Troubleshooting (Fault / Cause → Remedy)

No power / Fuse faulty, not switched on → new fuse, turn power switch ON, check lead with voltage tester.
Will not switch ON / Surroundings still too bright → wait until response threshold is reached or adjust setting / Bulb faulty → change bulb / Power switch OFF → switch on / Detection zone not properly targeted → readjust.
Will not switch OFF / Permanent movement in the detection zone → adjust detection zone. **Keeps switching ON/OFF / There is a light in the detection zone** → change detection zone, increase distance. **Switches ON when unwanted / Detecting cars on the road, for example** → change detection zone, tilt sensor down.
Reach changing / Differing ambient temperatures → at low temperatures, shorten reach by tilting sensor down; at high temperatures, tilt sensor up.

Declaration of conformity

This product complies with Low Voltage Directive 06/95/EC, EMC Directive 04/108/EC and RoHS Directive 02/95/EC.

Functional warranty

This STEINEL product has been manufactured with great care, tested for proper operation and safety in accordance with applicable regulations and then subjected to random sample inspection. STEINEL guarantees that it is perfect condition and proper working order. The warranty period is 36 months, starting from the date of sale to the consumer. We will remedy defects caused by material flaws or manufacturing faults. The warranty will be met by repair or replacement of defective parts at our own discretion. The warranty does not cover damage to wear parts, nor does it cover damage or defects caused by improper treatment, maintenance or the use of non-genuine parts. Further consequential damage to other objects shall be excluded. The warranty will only be honoured if the product is sent to the appropriate Service Centre fully assembled and well packed with a brief description of the fault, receipt or invoice (date of purchase and dealer's stamp).

Service:

Our Customer Service Department will repair faults not covered by warranty or after the warranty period. Please send the product well packed to your nearest Service Centre.

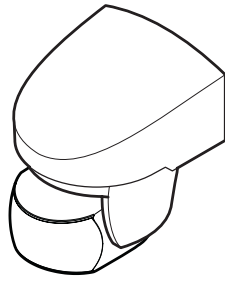

i IS 140-2

	77 x 86 98 mm
	230 – 240 V~
	max. 1000 W (VDE)
	max. 500 W cos φ = 0,5
	max. 6 x, C ≤ 132µF
	140°
	max. 14 m temperaturstabilisiert
	2 m

	8 sec. – 35 min.
	2 – 2000 Lux
	IP 54

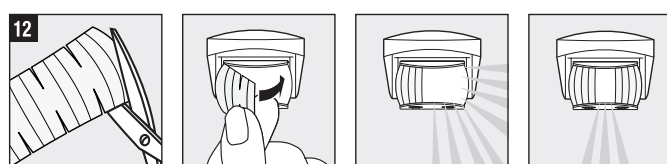
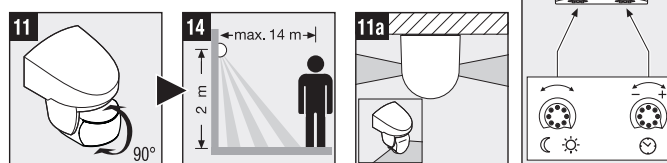
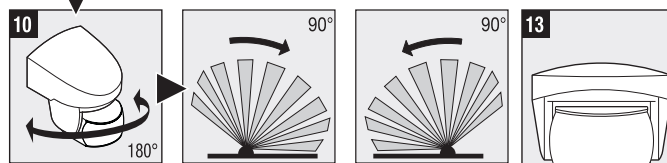
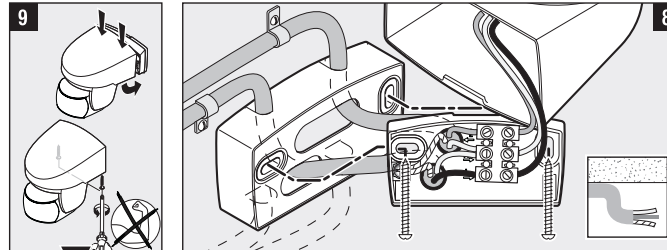
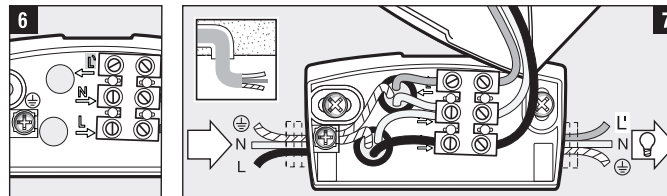
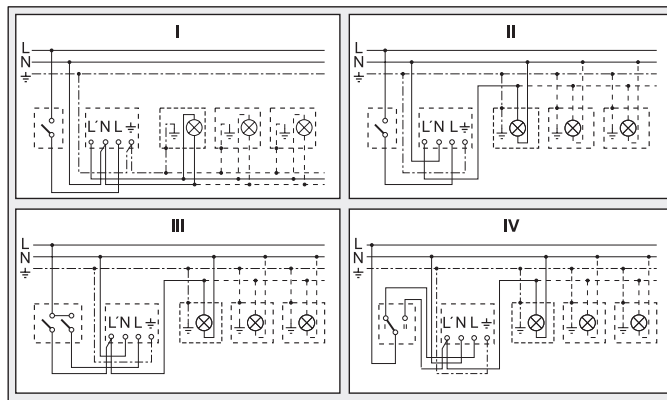
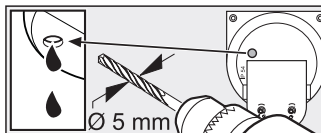
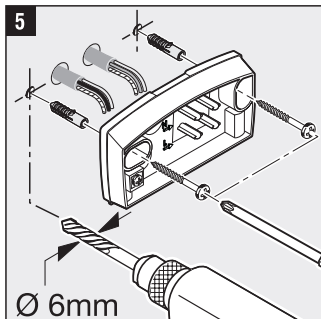
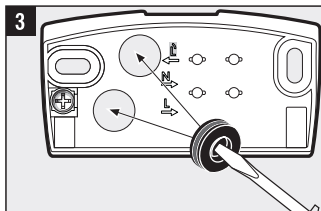
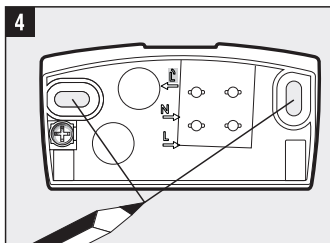
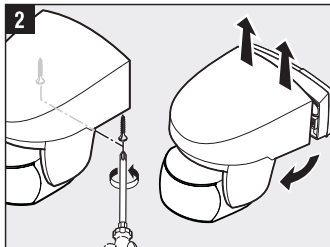
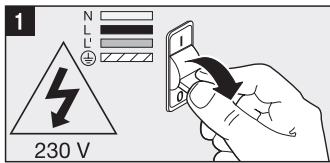
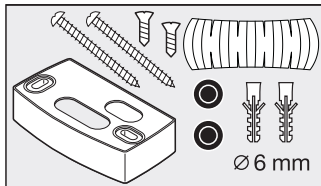

Le principe

Pour votre confort et votre sécurité, un simple mouvement allume la lumière, commande une alarme, etc. Le détecteur infrarouge pyroélectrique intégré détecte le rayonnement de chaleur invisible émis par les corps en mouvement (personnes, animaux, etc.). Ce rayonnement de chaleur capté est ensuite traité par un système électronique qui met en marche le consommateur raccordé. Les obstacles comme les murs ou les vitres s'opposent à la détection du rayonnement de chaleur et empêchent toute commutation.

Consignes de sécurité

- Pendant le montage, les conducteurs à raccorder doivent être hors tension. Il faut donc d'abord couper le courant et s'assurer de l'absence de courant à l'aide d'un testeur de tension.
- L'installation de l'appareil implique une intervention sur le réseau électrique. Elle doit donc être effectuée par un spécialiste conformément aux directives locales d'installation et aux conditions de raccordement.
(☉ - NF C-15100, ☉ - VDE 0100, ☉ - ÖVE-ÖNORM E8001-1, ☉ - SEV 1000)
- Utiliser uniquement des pièces de rechange STEINEL.
- Ne pas essayer de démonter soi-même l'appareil. Les réparations doivent être effectuées uniquement par un atelier spécialisé.

Installation 1 – 8

L = phase (généralement noir ou marron) **7** Raccord avec conduite encastré
N = neutre (généralement bleu) **8** Raccord avec conducteur en saillie
PE = conducteur de terre éventuel (vert/jaune)

Attention : si nécessaire, faire une boucle au conducteur de terre. Il est bien sûr possible de monter sur la conduite secteur un interrupteur permettant la mise en ou hors circuit de l'appareil. Important : Une inversion des branchements peut entraîner la détérioration de l'appareil. Veillez à ce que le circuit soit sécurisé avec un disjoncteur de protection de ligne 10 A. Hauteur d'installation : 2 m montage mural.

Fonctionnement 13

Réglage de crépuscularité (réglage effectué en usine : fonctionnement diurne 2000 lux) :
Seuil de réaction du détecteur réglable en continu de 2 à 2000 lux.
Bouton de réglage positionné sur ☉ = fonctionnement diurne env. 2000 lux.
Bouton de réglage positionné sur ☾ = fonctionnement nocturne env. 2 lux.
Pour régler la zone de détection en lumière du jour, il faut placer le bouton de réglage sur ☉ (fonctionnement diurne).

Temporisation (réglage effectué en usine : 8 s) : Durée d'éclairage réglable de 8 s à 35 min.
Bouton de réglage sur – = durée minimum (8 s), Bouton de réglage sur + = durée maximum (35 min)
Pendant le réglage de la zone de détection, il est recommandé de sélectionner la durée la plus courte.

Ajustage de la zone de détection à l'aide du dispositif d'orientation 7 – 10

7 – 9 Portée du détecteur réglable entre 2 et 12 m, par orientation de la lentille de 90°. **10** Orienter le détecteur pour un positionnement mural. **11** Portée du détecteur réglable entre 1 et 12 m. En position maximale, possibilité de détection le long du mur de la maison **11a**. **12** Au moyen de caches autocollants afin d'exclure de cette zone les trottoirs ou les terrains avoisinants. **Important** : la détection des mouvements est la plus fiable quand le détecteur est monté latéralement par rapport au sens de passage et qu'aucun obstacle (arbre, mur, etc.) n'obstrue son champ de visée. La portée est limitée si vous avancez directement vers le détecteur.

Dysfonctionnements (Problème / Cause → Remède)

Aucune tension / Fusible défectueux, appareil hors circuit → changer le fusible défectueux, mettre l'interrupteur en circuit, vérifier le câble à l'aide d'un testeur de tension. **Ne s'allume pas** / La luminosité ambiante est encore trop élevée → attendre que le seuil de réaction soit atteint ou régler une nouvelle valeur / L'ampoule est défectueuse → changer l'ampoule / Interrupteur secteur sur ARRÊT → le mettre en circuit / Le réglage de la zone de détection manque de précision → relaire le réglage.
Ne s'éteint pas / Mouvement permanent dans la zone de détection → modifier la zone. **S'allume et s'éteint en permanence** / Lampe dans la zone de détection → modifier la zone, augmenter la distance. **S'allume de façon intempestive** / Détection de voitures par ex. passant dans la rue → modifier la zone, orienter le capteur plus vers le bas. **Changement de la portée** / Variations de la température ambiante → par temps froid, réduire la portée en orientant le détecteur plus vers le bas, par temps chaud, le remonter.

Déclaration de conformité

Ce produit est conforme à la directive basse tension 06/95/CE, à la directive compatibilité électromagnétique 04/108/CE et à la directive RoHS 02/95/CE.

Garantie de fonctionnement

Ce produit STEINEL a été fabriqué avec le plus grand soin. Son fonctionnement et sa sécurité ont été contrôlés suivant des procédures fiables et il a été soumis à un contrôle final par sondage. Steinel garantit un état et un fonctionnement irréprochables. La durée de garantie est de 36 mois et débute au jour de la vente au consommateur. Nous remédions aux défauts provenant d'un vice de matière ou de construction. La garantie sera assurée à notre discrétion par réparation ou échange des pièces défectueuses. La garantie ne s'applique ni aux pièces d'usure, ni aux dommages et défauts dus à une utilisation ou maintenance incorrectes, ou à l'utilisation de pièces non homologuées par le fabricant. Les dommages consécutifs causés à d'autres objets sont exclus de la garantie. La garantie ne s'applique que si l'appareil non démonté est retourné à la station de service après-vente la plus proche, dans un emballage adéquat, accompagné d'une brève description du défaut et d'un ticket de caisse ou d'une facture portant la date d'achat et le cachet du vendeur.

Service après-vente :

Le service après-vente de notre usine effectue également les réparations non couvertes par la garantie ou survenant après l'expiration de celle-ci. Veuillez envoyer le produit correctement emballé à la station de service après-vente la plus proche.

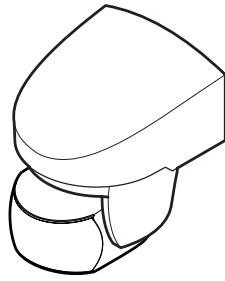

i | IS 140-2

	77 x 86 98 mm
	230 – 240 V~
	max. 1000 W (VDE)
	max. 500 W cos φ = 0,5
	max. 6 x, C ≤ 132µF
	140°
	max. 14 m temperatuurstabilisierd
	2 m

	8 sec. – 35 min.
	2 – 2000 Lux
	IP 54

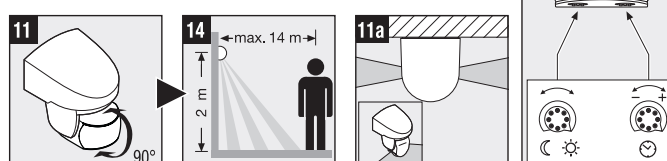
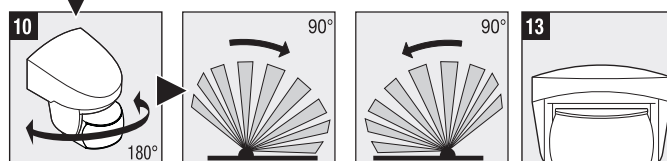
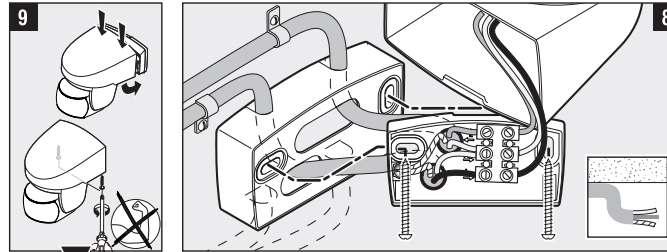
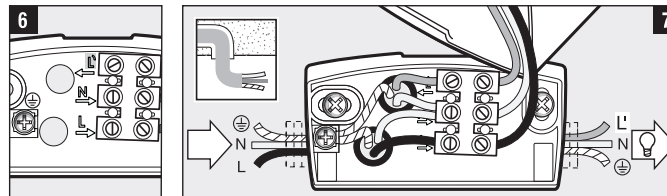
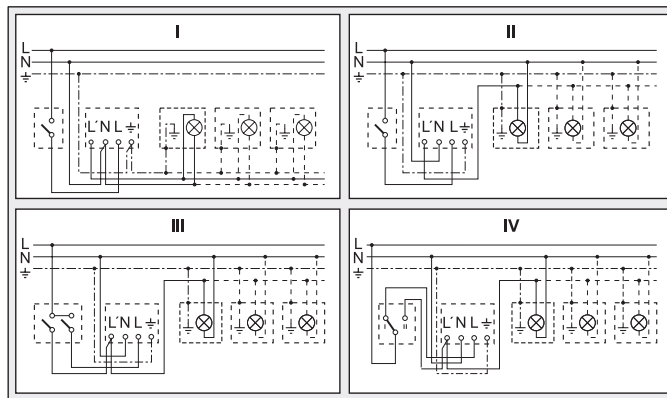
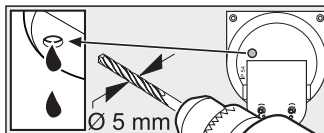
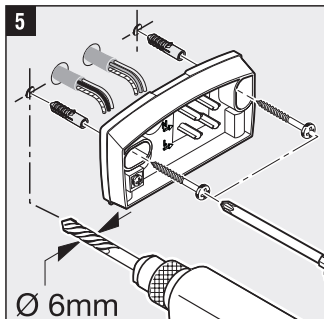
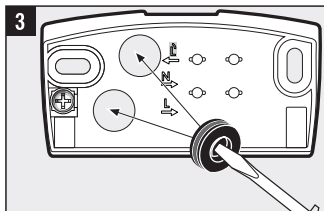
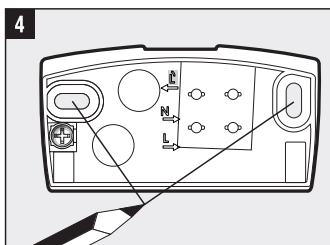
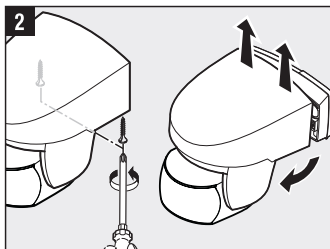
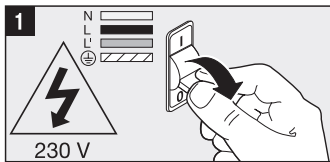
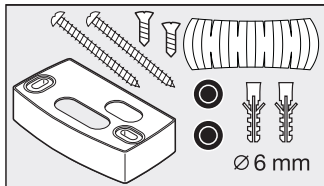

Het principe

Beweging schakelt licht, alarm en veel meer aan. Voor uw gemak en uw veiligheid. De ingebouwde pyro-elektrische infrarood detector registreert de onzichtbare warmtestraling van bewegende mensen, dieren enz. De z o geregistreeerde warmtestraling wordt elektronisch omgezet en schakelt de aangesloten verbruikers. Door hindernissen, zoals bijv. muren of ruiten, wordt geen warmtestraling herkend, dus vindt ook geen schakeling plaats.

Veiligheidsvoorschriften

- Bij de montage moet de elektrische leiding die u wilt aansluiten zonder spanning zijn. Daarom eerst de stroom uitschakelen en op spanningsloosheid testen met een spanningstester.
- Bij de installatie van de lamp werkt u met netspanning. Dit moet daarom door een vakman en volgens de gebruikelijke installatievoorschriften en aansluitingsvoorwaarden worden uitgevoerd (☞-NEN 1010, ☞-(ARE) NBN 15-101, ☞-VDE 0100, ☞-ÖVE/ÖNORM E8001-1, ☞-SEV 1000).
- Gebruik uitsluitend originele reserveonderdelen
- Demonteer het apparaat niet zelf. Reparaties mogen alleen door een vakman worden uitgevoerd.

Installatie 1 – 8

L = stroomdraad (meestal zwart of bruin) 7 Aansluiting leiding in de muur
N = nuldraad (meestal blauw) 8 Aansluiting leiding op de muur
PE = aarde (groen/geel)

Opgelet: Aarddraad indien nodig afsisoleren. In de netspanningskabel kan vanzelfsprekend een netschakelaar voor het in- en uitschakelen gemonteerd worden. Belangrijk: Vervisseling van de aansluitingen kan leiden tot beschadiging van de apparatuur. Houd er rekening mee, dat de lamp met een veiligheidsschakelaar voor een 10 A-leiding moet worden beveiligd. Optimale montagehoogte: 2 m wandmontage.

Functie 13

Instelling van de schemerschakelaar (instelling af fabriek: daglichtstand 2000 lux):

Traploos instelbare drempelwaarde van de sensor van 2 – 2000 lux.

Instelregelaar op ☼ gezet = daglichtstand ca. 2000 lux.

Instelregelaar op ☾ gezet = schemerstand ca. 2 lux.

Voor de instelling van het registratiebereik bij daglicht moet de instelregelaar op ☼ (daglichtstand) worden gezet.

Tijdsinstelling (instelling af fabriek: 8 sec.): Brandduur instelbaar van 8 sec. tot 35 min.

Instelregelaar op – = kortste tijd (8 sec.), Instelregelaar op + = langste tijd (35 min.)

Wij adviseren om bij de instelling van het registratiebereik de kortste tijd te kiezen.

Aanpassing van het registratiebereik met het draaimechanisme 7, 10

7 – 9 Reikwijdte 2 – 12 m, door draaien van de sensorlens met 90°. 10 Draaien voor afstelling op de wand.

11 Reikwijdte 1 – 12 m. In de max.-stand is een registratie langs de huiswand mogelijk. 12 D.m.v. afdekstickers, om bijv. trottoirs of aangrenzende percelen buiten de registratie te laten. **Belangrijk:** De veiligste bewegingsregistratie heeft u als de sensor zijdelings in de looprichting gemonteerd wordt en geen hindernissen (zoals bomen, muren etc.) het zicht van de sensor belemmeren. De reikwijdte is beperkt als u recht op de sensor toeloopt.

Bedrijfsstoringen (Storing / Oorzaak -> Oplossing)

Zonder netspanning / zekering defect, niet ingeschakeld -> nieuwe zekering, netschakelaar inschakelen, leiding met spanningstester controleren. **Schakelt niet in /** omgeving nog te licht -> wachten tot de drempelwaarde is bereikt of waarde opnieuw instellen / lamp defect -> lamp vervangen / netschakelaar UIT -> inschakelen / registratiebereik niet doelgericht ingesteld -> opnieuw instellen. **Schakelt niet uit /** omgeving nog niet licht genoeg -> wachten tot de drempelwaarde is bereikt of waarde opnieuw instellen / permanente beweging in het registratiebereik -> bereik veranderen. **Schakelt steeds AAN/UIT /** lamp in het registratiebereik -> bereik anders instellen, afstand vergroten. **Schakelt ongewenst in /** registratie van bijv. auto's op straat -> bereik anders instellen, sensor wegzwenken. **Reikwijdteverandering /** andere omgevingstemperaturen -> bij kou sensorreikwijdte door kantelen verkorten, bij warmte hoger draaien.

Conformiteitsverklaring

Dit product voldoet aan de laagspanningsrichtlijn 2006/95/EG, de EMC-richtlijn 2004/108/EG en de RoHS-richtlijn 2002/95/EG.

Functie-garantie

Dit STEINEL-product is met grote zorgvuldigheid gefabriceerd, getest op goede werking en veiligheid volgens de geldende voorschriften, en vervolgens steekproefsgewijs gecontroleerd. STEINEL verleent garantie op de storingvrije werking. De garantietermijn bedraagt 36 maanden en gaat in op de datum van aanschaf door de klant. Alle klachten die berusten op materiaal- of fabricagefouten worden door ons opgelost. De garantie bestaat uit reparatie of vernieuwen van de defecte onderdelen, door ons te beoordelen. Garantie vervalt bij schade aan onderdelen die aan slijtage onderhevig zijn, bij schade of gebreken die door ondeskundig gebruik of onderhoud ontstaan, alsmede bij gebruik van vreemde onderdelen. Schade aan andere voorwerpen is uitgesloten van garantie. De garantie wordt alleen verleend, als het niet-gedemonteerde apparaat met korte fotobeschrijving, kasbonnab van rekening (aankoopdatum en winkeliers-stempel) goed verpakt aan het betreffende serviceadres wordt opgestuurd.

Service:

Na afloop van de garantietermijn of bij schade die niet onder de garantie valt, kan ook door ons gerepareerd worden. Gelieve het product goed verpakt aan het dichtstbijzijnde service-adres op te sturen.

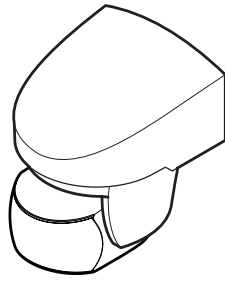

i | IS 140-2

	77 x 86 98 mm
	230 - 240 V~
	max. 1000 W (VDE)
	max. 500 W cos φ = 0,5
	max. 6 x, C ≤ 132µF
	140°
	max. 14 m temperaturstabilisiert
	2 m

	8 sec. - 35 min.
	2 - 2000 Lux
	IP 54

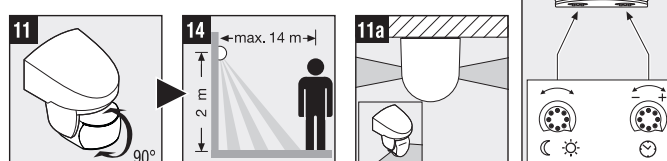
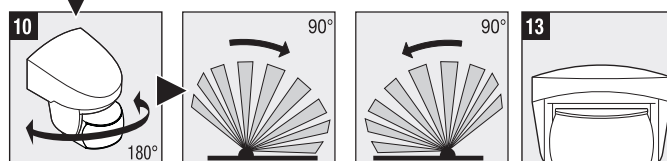
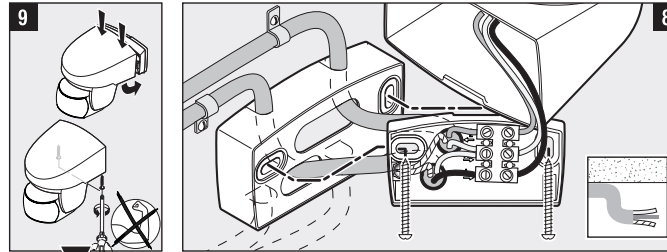
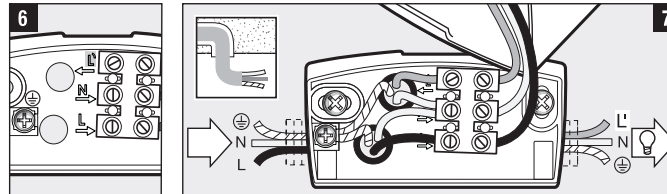
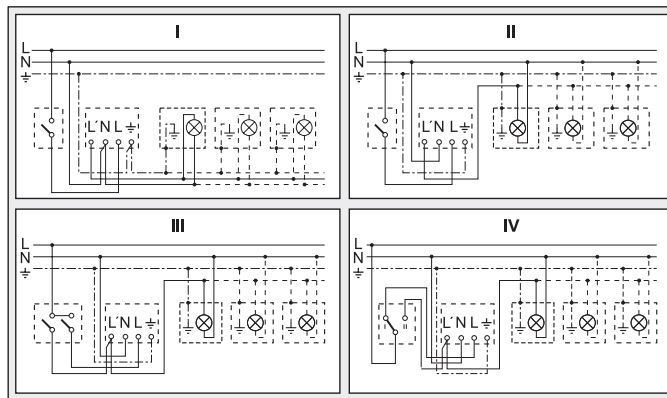
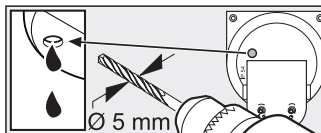
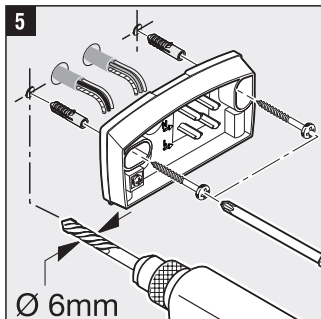
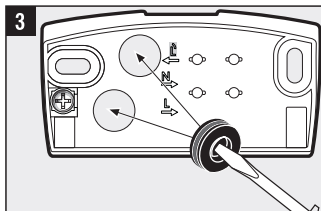
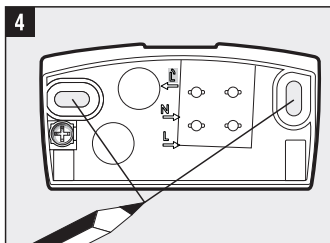
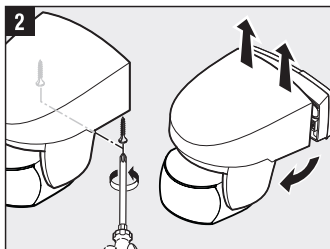
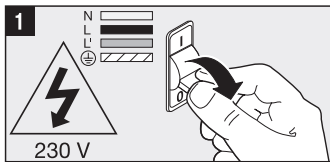
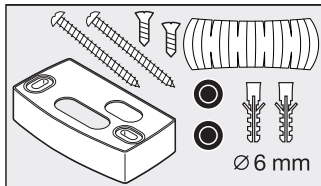

Il principio

Il movimento fa attivare la luce, l'allarme e molte altre cose. Per il vostro comfort e la vostra sicurezza. Il rilevatore a raggi infrarossi piroelettrico incorporato rileva la radiazione termica invisibile emessa da corpi in movimento (uomini, animali, ecc.). L'irraggiamento termico in tal modo rilevato viene trasformato elettronicamente, il che provoca l'accensione dell'utenza allacciata. Eventuali ostacoli, come muri o lastre di vetro, impediscono il riconoscimento della radiazione di calore e pertanto il sensore non entra in funzione.

Avvertenze per la sicurezza

- Durante il montaggio la linea elettrica deve essere scollegata. Prima del lavoro, occorre pertanto togliere la tensione ed accertarne l'assenza mediante uno strumento di misurazione della tensione.
- L'installazione dell'apparecchio richiede lavori all'allacciamento alla rete. Per questo motivo essa deve essere eseguita da un esperto con rispetto delle norme per l'installazione e delle condizioni di allacciamento vigenti nel singolo paese. (☉-VDE 0100, ☉-ÖVE-ÖNORM E8001-1, ☉-SEV 1000)
- Utilizzate esclusivamente pezzi di ricambio originali.
- Non smontate l'apparecchio da soli. La riparazione deve essere effettuata esclusivamente da un'officina specializzata.

Indicazioni per l'installazione 1 - 8

- L = filo di fase (in genere nero o marrone)
- N = filo neutro (nella maggior parte dei casi blu)
- PE = eventuale conduttore di terra (verde/giallo)

Attenzione: in caso di necessità effettuate un loop passante con il conduttore di terra. Nella linea di allacciamento alla rete può ovviamente essere montato un interruttore di rete per l'accensione e lo spegnimento. Importante: Uno scambio nell'allacciamento dei fili può danneggiare l'apparecchio. Ricordate che la lampada deve essere assicurata con un interruttore di potenza automatico a 10 A. Ottimale altezza di montaggio: 2 m montaggio a muro.

Funzionamento 13

Regolazione crepuscolare (impostazione da parte del costruttore: funzionamento con luce diurna 2000 Lux):

Soglia d'intervento del sensore a regolazione continua da 2 a 2000 Lux.

Regolatore impostato su ☉ = funzionamento con luce diurna ca. 2000 Lux.

Regolatore impostato su ☾ = funzionamento con luce crepuscolare ca. 2 Lux.

Per la regolazione del campo di rilevamento in caso di luce diurna il regolatore deve venire impostato su ☼ (funzionamento con luce diurna).

Regolazione del periodo di accensione (impostazione da parte del costruttore: 8 sec.):

Durata d'illuminazione regolabile tra 8 sec. e 35 min.

Regolatore impostato su - = durata minima (8 sec.)

Regolatore impostato su + = durata massima (35 min.)

Nella regolazione del campo di rilevamento si consiglia di scegliere il tempo più breve.

Regolazione del campo di rilevamento con il dispositivo di ribaltamento 7 - 10

7 - 9 raggio d'azione 2 - 12 m, regolabile ribaltando la lente del sensore di 90°. 10 Ribaltare per allineare al muro. 11 Raggio d'azione 1 - 12 m. Nella posizione max. è possibile il rilevamento lungo il muro della casa. 12 mediante calotte adesive di copertura ai fini di escludere per es. marciapiedi o terreni adiacenti. Importante: Il più sicuro rilevamento del movimento lo ottenete se il sensore viene montato lateralmente rispetto alla direzione di marcia e se non vi sono ostacoli (come per es. alberi, muri, ecc.) che compromettano la visuale del sensore. Il raggio d'azione è limitato se vi muovete direttamente verso il sensore.

Guasti di funzionamento (Guasto / Causa -> Rimedio)

Assenza di tensione / Fusibile guasto, non acceso -> Nuovo fusibile, accendere l'interruttore, controllare la linea di alimentazione con un voltmetro. Non si accende / Ambiente circostante ancora troppo chiaro -> Attendere fino a quando viene raggiunta la soglia di intervento o impostare un nuovo valore di soglia / Lampadina guasta -> Sostituire la lampadina / Interruttore di rete spento -> Accendere / Campo di rilevamento non impostato in modo mirato -> Nuova regolazione. Non si spegne / Ambiente circostante non ancora sufficientemente chiaro -> Attendere fino a quando viene raggiunta la soglia di intervento o impostare un nuovo valore di soglia / Movimento continuo all'interno del campo di rilevamento -> Modificare il campo. Si accende e spegne in continuazione / La lampada si trova all'interno del campo di rilevamento -> Cambiare il campo di rilevamento, aumentare la distanza. Si accende a sproposito / Rilevamento per es. della presenza di automobili sulla strada -> Modificare il campo, ribaltare il sensore verso il basso. Modifica del raggio d'azione / Altre temperature ambiente -> In caso di basse temperature ridurre il raggio d'azione del sensore ribaltando quest'ultimo in basso, in caso di alte temperature alzare.

Dichiarazione di conformità

Il prodotto soddisfa la direttiva sulla bassa tensione 06/95/CE, la direttiva sulla compatibilità elettromagnetica 04/108/CE e la direttiva sulla riduzione delle sostanze inquinanti 02/95/CE.

Garanzia di funzionamento

Questo prodotto STEINEL viene prodotto con la massima cura, con controlli di funzionamento e del grado di sicurezza in conformità alle norme vigenti in materia; vengono poi effettuati collaudi con prove di campionamento. La Steinel si assume la garanzia della perfezione di fabbricazione e di funzionamento. La garanzia si estende a 36 mesi ed inizia il giorno d'acquisto dall'utilizzatore. Noi eliminiamo vizi dovuti a difetti del materiale o ad errori di fabbricazione, la prestazione della garanzia consiste a nostra discrezione nella riparazione o nella sostituzione di pezzi difettosi. L'obbligo di prestazione della garanzia si estingue in caso di danni a pezzi soggetti ad usura nonché in caso di danni e difetti che si dovessero presentare a causa di trattamento o manutenzione inadeguati o di impiego di pezzi non originali. Sono esclusi dal diritto di garanzia gli ulteriori danni conseguenti su oggetti estranei. La garanzia viene prestata solo se l'apparecchio viene inviato al relativo centro di assistenza non smontato, accompagnato da una breve descrizione del guasto nonché dallo scontrino o dalla fattura (in cui è indicata la data dell'acquisto e timbro del rivenditore) e ben imballato.

Servizio di assistenza:

Con periodo di garanzia scaduto e nel caso di difetti che non danno diritto, a prestazioni di garanzia, il nostro centro di assistenza esegue le relative riparazioni. Inviatelo il prodotto ben imballato, al più vicino centro di assistenza.

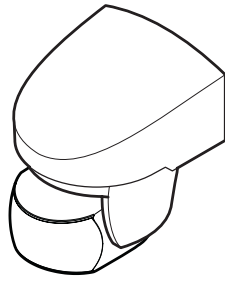

i IS 140-2

	77 x 86 98 mm
	230 – 240 V~
	max. 1000 W (VDE)
	max. 500 W cos φ = 0,5
	max. 6 x, C ≤ 132µF
	140°
	max. 14 m temperaturstabilisiert
	2 m

	8 sec. – 35 min.
	2 – 2000 Lux
	IP 54

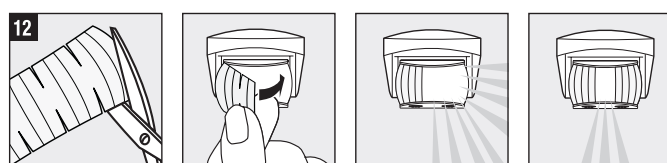
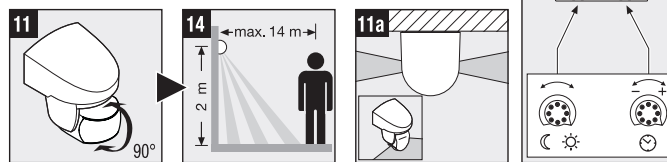
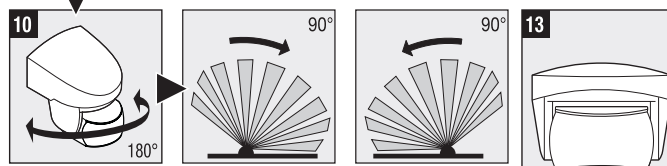
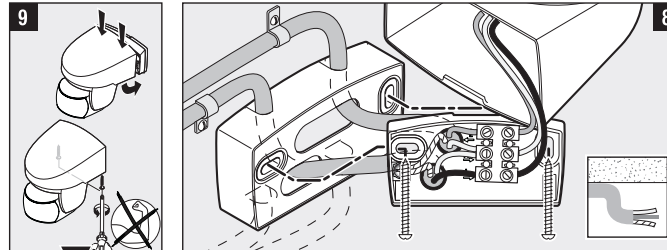
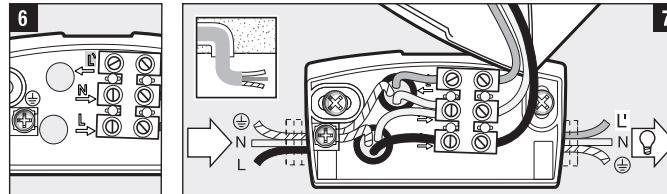
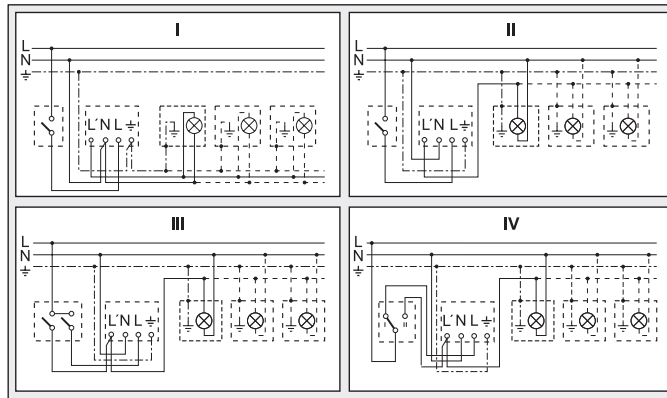
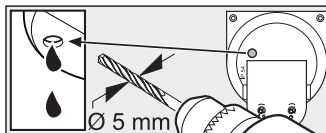
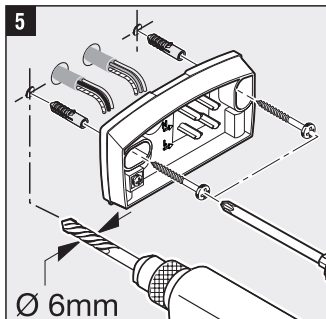
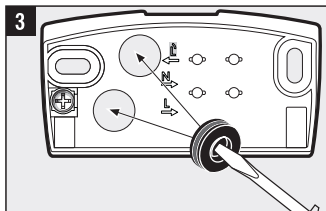
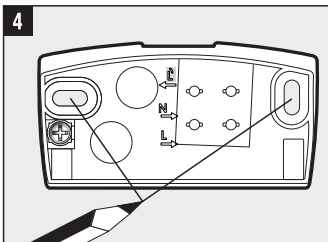
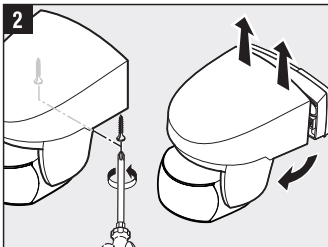
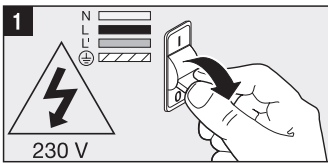
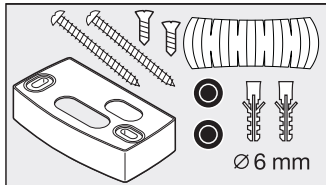

El concepto

El movimiento enciende la luz y activa la alarma, entre otras funciones, para su comodidad y seguridad. El sensor infrarrojo piroeléctrico integrado registra la radiación térmica invisible de objetos en movimiento (personas, animales etc.). Esta radiación térmica registrada se transforma electrónicamente, activando los receptores conectados. Obstáculos como paredes o cristales impiden la detección de una radiación térmica, con lo cual no se produce ningún tipo de activación.

Indicaciones de seguridad

- Para el montaje, el cable eléctrico a enchufar deberá estar sin tensión. Por tanto, desconecte primero la corriente y compruebe que no hay tensión utilizando un comprobador de tensión.
- La instalación del aparato supone un trabajo en la red eléctrica. Debe realizarse por tanto por un técnico electricista, de acuerdo con las normativas de instalación específicas de cada país. (⊖ VDE 0100, ⊖ ÖVE-ÖNORM E8001-1, ⊖ SEV 1000)
- ¡Utilice sólo piezas de repuesto originales!
- No desmonte usted mismo el aparato. La reparación sólo la puede realizar un taller especializado.

Indicaciones de instalación 1 - 8

- L = fase (generalmente negro o marrón)
- N = neutro (generalmente azul)
- PE = posible toma de tierra (verde/amarillo)
- 7 Conexión línea empotrada
- 8 Conexión línea sobre superficie

Atención: Cablear de paso el cable de toma de tierra según necesidad. Naturalmente, el cable de alimentación de red puede llevar montado un interruptor para conectar y desconectar la tensión. Importante: La conexión con los conductores invertidos puede originar daños en el aparato. Tenga en cuenta que hay que proteger el circuito con un interruptor automático de 10 A. Montaje óptimo: Montaje en la pared 2 m.

Función 13

Regulación crepuscular (regulación de fábrica: Funcionamiento a la luz del día 2000 Lux):

Umbral de respuesta con regulación continua del sensor de 2 – 2000 Lux.

Tornillo de regulación puesto en ☼ = funcionamiento a la luz del día aprox. 2000 Lux.

Tornillo de regulación puesto en ☾ = funcionamiento crepuscular aprox. 2 Lux.

Para la regulación del campo de detección con luz diurna, el tornillo de regulación debe ponerse en ☼ (funcionamiento a la luz del día).

Temporización (regulación de fábrica: 8 seg.). Temporización regulable desde 8 seg. hasta 35 min.

Tornillo de regulación ajustado a – = tiempo más corto (8 seg.)

Tornillo de regulación ajustado a + = tiempo más largo (35 min.)

Para la regulación del campo de detección se recomienda seleccionar el tiempo más corto.

Ajuste del área de detección con el dispositivo de giro 7 - 10

7 - 9 Alcance 2 – 12 m, girando la lente del sensor a 90°. 10 Girar para alinear en la pared. 11 Alcance 1 – 12 m. En la posición máx. se detecta el ángulo de detección a lo largo de la pared 11a, 12 mediante cubreterros adhesivos para excluir p.ej. caminos o terrenos colindantes. **Importante:** La detección de movimiento más segura se consigue montando el sensor en sentido lateral respecto a la dirección de movimiento sin que obstáculos (como p.ej., árboles, muros etc.) impidan el registro del sensor. El alcance está limitado cuando llegan directamente al sensor.

Fallos de funcionamiento (Fallo / Causa -> Solución)

Sin tensión / fusible defectuoso, sin conectar -> **fusible nuevo**, conectar interruptor de alimentación, comprobar la línea con un comprobador de tensión. **No conmuta / entorno demasiado claro** -> **espere hasta alcanzar el umbral de respuesta o ajustar el valor de nuevo / bombilla defectuosa** -> **sustituya la bombilla / interruptor de alimentación DESCONECTADO** -> **conectar / campo de detección no ajusto correctamente** -> **ajustar de nuevo**. **No se desconecta / movimiento continuo** en el campo de detección -> **cambiar de zona**. **Se enciende y se apaga continuamente / la lámpara está dentro del campo de detección** -> **cambiar de zona, aumentar la distancia**. **Se enciende de forma involuntaria / detección p. ej. de los vehículos en la calle** -> **cambiar de zona, orientar el sensor hacia abajo**. **Modificación del alcance / otras temperaturas ambientales** -> **reducir en caso de frío el alcance del sensor, orientándolo hacia abajo, en caso de calor levantarlo**.

Declaración de conformidad

El producto cumple con la Directiva de Baja Tensión 06/95/CE, la Directiva CEM 04/108/CE y la Directiva RoHS 02/95/CE.

Garantía de funcionamiento

Este producto STEINEL ha sido elaborado con el máximo esmero, habiendo pasado los controles de funcionamiento y seguridad previstos por las disposiciones vigentes, así como un control adicional de muestreo al azar. Steinel garantiza el perfecto estado y funcionamiento. El período de garantía es de 36 meses comenzando el día de la venta al consumidor. Reparamos defectos por vicios de material o de fabricación, la garantía se aplicará a base de la reparación o el cambio de piezas defectuosas, según nuestro criterio. La prestación de garantía queda anulada para daños producidos en piezas de desgaste, daños y defectos originados por uso o mantenimiento inadecuados y los causados por el uso de piezas de otros fabricantes. Quedan excluidos de la garantía los daños consecuenciales causados en objetos ajenos. Sólomente se le otorga el derecho a la garantía si se entrega el aparato sin despiezar con una descripción corta del error, junto al justificante de caja o factura (fecha de compra y sello del comercial), embalado correctamente y remitido a la estación de asistencia técnica correspondiente.

Servicio:

Una vez transcurrido el período de garantía o en caso de defectos no cubiertos por la misma, las reparaciones las lleva a cabo nuestro departamento técnico. Rogamos envíen el producto bien embalado a la dirección indicada.

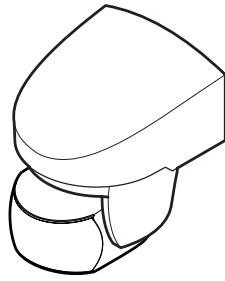

i | IS 140-2

	77 x 86 98 mm
	230 – 240 V~
	max. 1000 W (VDE)
	max. 500 W cos φ = 0,5
	max. 6 x, C ≤ 132µF
	140°
	max. 14 m temperaturstabilisiert
	2 m

	8 sec. – 35 min.
	2 – 2000 Lux
	IP 54

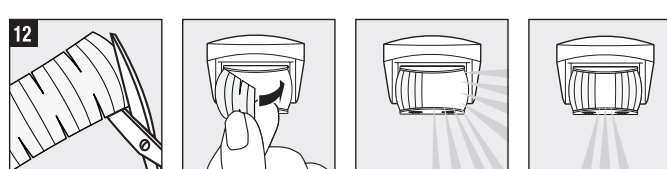
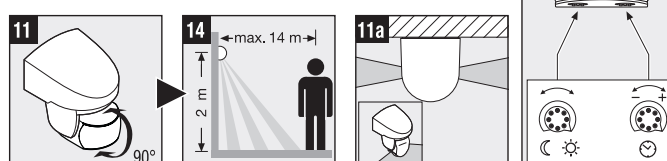
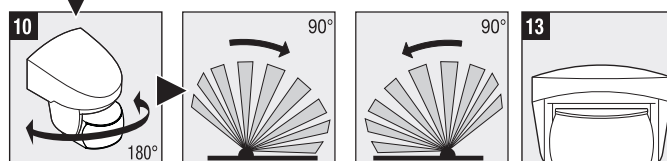
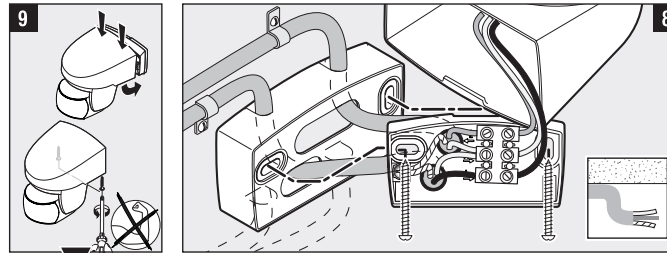
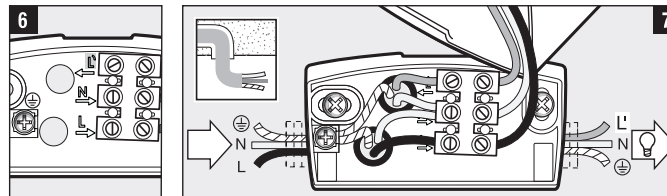
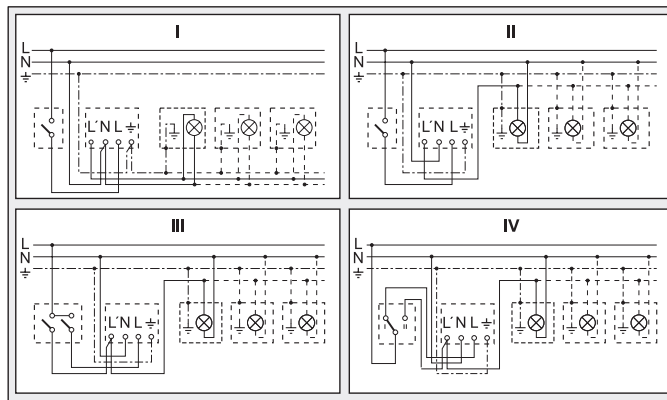
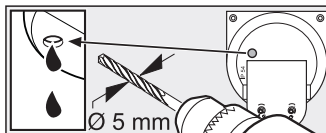
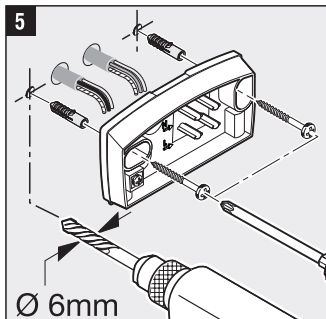
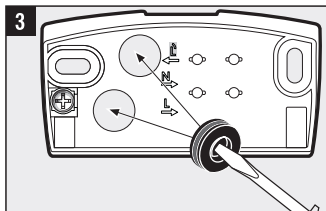
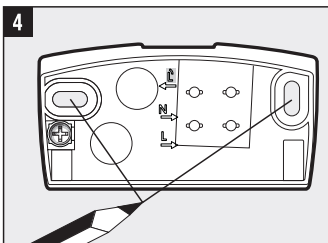
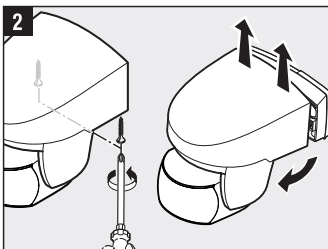
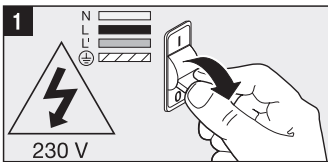
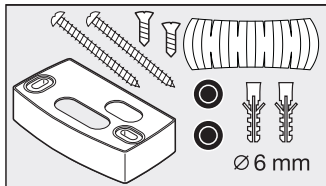

O princípio

O movimento acciona a luz, o alarme e muitas outras coisas - para seu conforto e para a sua segurança. O detector piroeléctrico por raios infravermelhos integrado detecta a radiação térmica invisível proveniente de corpos em movimento (pessoas, animais, etc.). Esta radiação térmica detectada é transformada por via electrónica e liga o consumidor conectado. Os obstáculos, como p. ex. muros ou vidros, não permitem a detecção de radiações térmicas, impossibilitando a comutação.

Instruções de segurança

- Durante a montagem, o cabo eléctrico a conectar deve estar isento de tensão. Para tal, desligar primeiro a corrente e verificar se não há tensão, usando um busca-pólos.
- A instalação do aparelho consiste essencialmente em lidar com tensão de rede. Por esse motivo, terá de ser realizada por um técnico profissional segundo as respectivas prescrições de instalação e condições de conexão habituais nos diversos países. (Ⓢ - VDE 0100, Ⓢ - ÖVE-ÖNORM E8001-1, Ⓢ - SEV 1000)
- Use exclusivamente peças de origem.
- Nunca tente desmontar o aparelho. A reparação só deve ser feita por uma oficina especializada.

Instruções referentes à instalação 1 - 8

L = fase (geralmente preto ou castanho) 7 Conexão com cabo de alimentação embutido
N = neutro (geralmente azul) 8 Conexão com cabo de alimentação à superfície
PE = condutor terra eventualmente existente (verde/amarelo)
Atenção: Se for necessário, conectar o condutor de protecção juntamente. Naturalmente que o cabo de rede pode estar montado um interruptor de rede do tipo "ligar - desligar". **Importante:** Se trocar as ligações, pode danificar o aparelho. Tenha em atenção que a lâmpada tem de ser protegida com um disjuntor de protecção de condutores de 10 A. Altura de montagem ideal: 2 m para a montagem de parede.

Função 13

Regulação crepuscular (regulação de fábrica: regime diurno 2000 lux):

O limiar de resposta do sensor pode ser regulado progressivamente de 2 a 2000 lux.

Regulador em ☀ = regime diurno (aprox. 2000 lux)

Regulador em ☾ = regime crepuscular (aprox. 2 lux)

Para regular a área de detecção à luz do dia, o regulador tem de estar em ☀ (regime diurno).

Ajuste do tempo (regulação de fábrica: 8 seg.): Tempo de iluminação regulável de 8 seg. a 35 min.

Regulador em - = tempo mais curto (8 seg.), Regulador em + = tempo mais longo (35 min.).

Ao determinar a área de detecção, é recomendável escolher o tempo mais curto.

Ajuste da área de detecção com o dispositivo de orientação 7 - 10

7 - 9 Alcance 2 – 12 m, girando a lente sensórica em 90°. 10 Girar para alinhar na parede. 11 Alcance 1 – 12 m. Na posição máx. é possível a detecção ao longo da parede da casa 11a, 12 através de autocolantes, a fim de excluir áreas como por ex. passios ou propriedades vizinhas. **Importante:** será possível detectar os movimentos de forma mais segura o sensor estiver instalado lateralmente em relação ao sentido de aproximação e se não houver obstáculos (como por ex. árvores, muros, etc.), que impeçam a captação pelo sensor. O alcance será limitado se alguém se aproximar directamente do sensor.

Falhas de funcionamento (Falha / Causa -> Solução)

Não tem tensão / Fusível fundido, não está ligado -> Fusível novo, ligar interruptor de rede, verificar o cabo com medidor de tensão. O candeeiro não acende / O ambiente ainda está demasiado claro -> Esperar até ser alcançado o limiar de resposta ou definir valor novo / Lâmpada fundida -> Substituir a lâmpada / O interruptor de rede está DESLIGADO -> Ligar / A área de detecção não está ajustada com precisão -> Reajustar. O candeeiro não apaga / O ambiente ainda não está suficientemente claro -> Esperar até ser alcançado o limiar de resposta ou definir valor novo / Movimento permanente dentro da área de detecção -> Alterar a área. **Está constantemente a LIGAR/DESLIGAR / O candeeiro encontra-se dentro da área de detecção -> Modificar a área, aumentar a distância. Liga inadvertidamente / São detectados, p.ex., carros que passam na estrada -> Modificar a área, afastar o sensor. Alteração do alcance / Outras temperaturas ambiente -> Estando frio, reduzir o alcance do sensor afastando-o, estando calor, colocá-lo mais alto.**

Declaração de Conformidade

O produto cumpre as Directivas do Conselho "Baixa tensão" 06/95/CE, "Compatibilidade electromagnética" 04/108/CE e "Redução de substâncias perigosas" 02/95/CE.

Garantia de funcionamento

Este produto STEINEL foi fabricado com todo o zelo e o seu funcionamento e segurança verificados, de acordo com as normas em vigor, e sujeito a um controlo por amostragem aleatória. A STEINEL garante o bom estado e o bom funcionamento do aparelho. O prazo de garantia é de 36 meses a contar da data de compra. Eliminamos falhas relacionadas com defeitos de material ou de fabrico. A garantia inclui a reparação ou a substituição das peças com defeito, de acordo com o nosso critério, estando excluídas as peças sujeitas a desgaste, os danos e as falhas originados por uma utilização ou manutenção incorrecta, bem como pela utilização de peças de terceiros. Excluem-se igualmente os danos provocados noutros objectos estranhos ao aparelho. Os serviços previstos na garantia só serão prestados caso o aparelho seja apresentado bem embalado no respectivo serviço de assistência técnica, devidamente montado e acompanhado do talão da caixa ou da factura (data da compra e carimbo do revendedor) e duma pequena descrição do problema.

Serviço de assistência:

Depois de expirado o prazo de garantia ou em caso de falha não abrangida pela garantia, o nosso serviço de assistência técnica encarregar-se-á da reparação do seu aparelho. Basta enviar o produto bem acondicionado ao nosso centro de assistência técnica mais próximo de si.

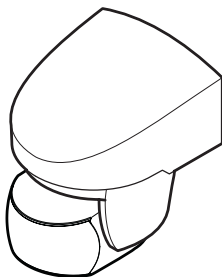

i IS 140-2

	77 x 86 98 mm
	230 – 240 V~
	max. 1000 W (VDE)
	max. 500 W cos φ = 0,5
	max. 6 x, C ≤ 132µF
	140°
	max. 14 m temperaturstabiliserat
	2 m

	8 sec. – 35 min.
	2 – 2000 Lux
	IP 54

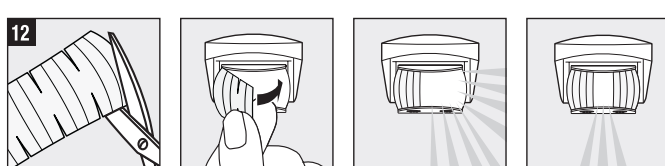
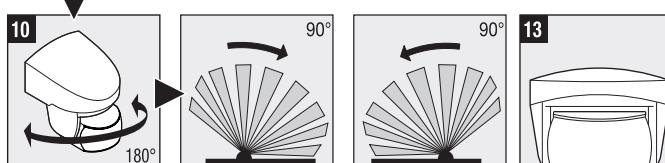
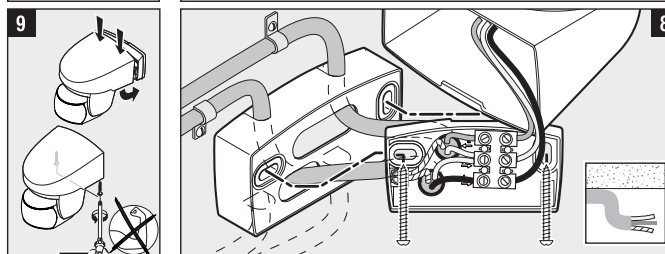
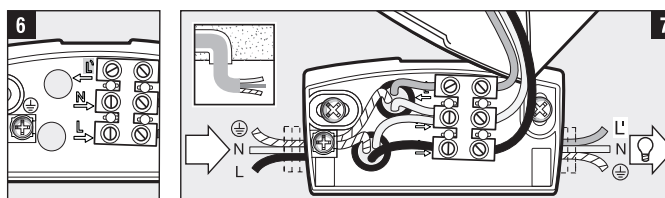
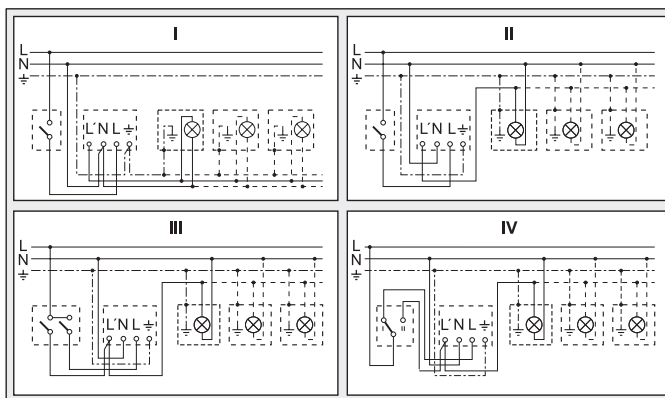
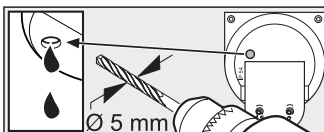
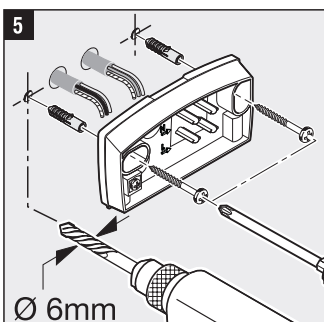
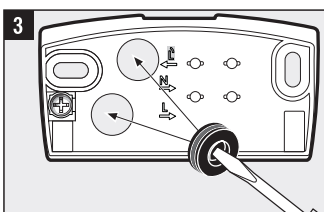
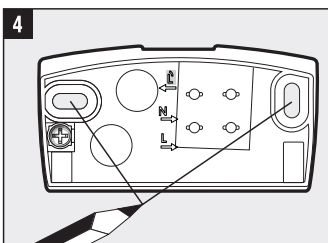
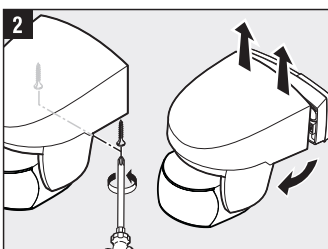
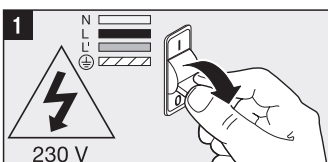
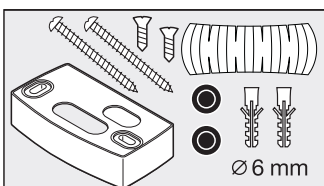

Princip

Rörelsevak IS 1 ger komfort, säkerhet och energibesparing. Den integrerade infraröda sensorn är försedd med en pyrosensor som känner av den osynliga värmestrålningen från kroppar i rörelse (människor, djur etc.). Den registrerade värmestrålningen omvandlas på elektronisk väg och tänds automatiskt en ansluten belastning (t.ex. en lampa). Murar, fönster etc. hindrar värmestrålningen från att nå fram till sensorn så att anslutna lampor inte tänds.

Säkerhetsanvisningar

- Inkoppling måste utföras i spänningsfritt tillstånd. Bryt strömmen och kontrollera med spänningsprovare att alla parter är spänningslösa.
- Eftersom sensorn installeras till nätspänningen måste arbetet utföras på ett facknamnansigt sätt och enligt gällande installationsföreskrifter.
- Använd endast original reservdelar.
- Reparerar inte produkten själv. Reparationer får endast utföras av behöriga verkstäder.

Installation 1 – 5

- L = Fas (oftast svart eller brun)
- N = Nollledare (oftast blå)
- PE = eventuellt skyddsledare (grön/gul)

7 Anslutning med infälld kabel
8 Anslutning med utanpåliggande kabel

OBS! Skyddsledaren ska endast vidarekopplas. Sensorn kan naturligtvis förkopplas med en strömställare. Viktigt! En förväxling av kablarna kan förstöra produkten. Produkten ska avsäkras med 10A. Optimal montagehöjd: 2 m väggmontage

Funktion 13

Skymningsnivå (Leveransinställning: 2000 lux):

Den önskade aktiveringströskeln kan ställas in steglöst från ca 2 – 2000 lux.

Ställskruven vid ☼ = drift i dagsljus ca. 2000 lux

Ställskruven vid ☾ = aktivering vid skymning ca. 2 lux

Vid inställning av bevakningsområdet i dagsljus måste ställskruven vara vid ☼ (dagsljusdrift).

Inställning efterlystid (Leveransinställning: ca 8 sek):

Inställbar efterlystid från 8 sek. till 35 min.

Ställskruven vid siffran – = kortaste tiden (8 sek), Ställskruven vid siffran + = längsta tiden (35 min.)

Vid inställning av bevakningsområdet bör man använda den kortaste efterlystiden.

Justering av bevakningsområdet med sidjustering 7 – 10

7 – 9 Räckvidd 2 – 12 m, genom att tippa linsen i 90°. 10 Vridning av linsen för att ställa in riktningen. 11 Räckvidd 1 – 12 m. Vid inställning enligt max räckvidd är detektering längs husvägg också möjligt. 11a, 12 med klisterlappar kan man skärma bort gångstigar och granntomter. Viktigt. Den säkraste rörelsebevakningen uppnås när sensorn monteras i rätt vinkel mot rörelseriktningen och inga hinder (murar, träd etc.) finns i vägen för sensorn. Räckvidden för sensorn förkortas markant vid rörelse rakt emot sensorn.

Driftstörningar (störning / orsak → Åtgärd)

Utan spänning / defekt säkring, ej inkopplad → byt säkring, slå till spänningen. Testa med spänningsprovare. Ljuset tänds inte / omgivande ljus är för starkt → vänta tills inställd ljusnivå har underskridits eller ändra värdet / ljuskälla trasig → byt ljuskälla / strömställaren fränslagen → slå till strömställaren / bevakningsområdet felinställt → justera området. Ljuset släcks inte / det är för mörkt (omgivande ljus är för svagt) → vänta tills det ljusnat mer eller ställ in nytt ljusvärde / ständiga rörelser i bevakningsområdet → justera bevakningsområdet. Sensorn tänds och släcker ständigt / andra lampor stör sensorn → flytta sensorn eller ändra bevakningsområdet. Sensorn tänds oönskat / rörelse från t.ex. bilar → ändra bevakningsområdet. Sensorns räckvidd förändras / annan omgivningstemperatur → vid kyla vrid sensorn neråt, vid värme ställ den högre.

CE – överensstämmelseförsäkringen

Produkten uppfyller lågspänningsdirektivet 2006/95/EG, EMC-direktivet 2004/108/EG och RoHS-direktivet 2002/95/EG.

Funktionsgaranti

Denna STEINEL produkt är tillverkad med största noggrannhet. Den är funktions- och säkerhetstestad enligt gällande föreskrifter och har därefter genomgått en stickprovskontroll. Steinell garanterar felfri funktion. Garantin gäller i 36 månader från inköpsdagen. Vi återgår där fel som beror på material- eller tillverkningsfel. Garantin innebär att varan repareras eller att defekt del byts ut enligt vårt val. Garantin omfattar inte slitage och skador orsakade av felaktig hantering eller av bristande underhåll och skötsel av produkten. Följdsador på främmande föremål ersätts ej. Garantin gäller endast då produkten, som inte får vara isärtagen lämnas eller sändes väl förpackad med en kort felbeskrivning, fakturakopia eller kvitto (inköpsdatum och stämpel) till inköpsstället för åtgärd.

Reparationservice:

Efter garantins utgång eller vid fel som inte omfattas av garantin kan produkten repareras på vår verkstad. Vänligen kontakta oss innan Ni sänder tillbaka produkten för reparation.

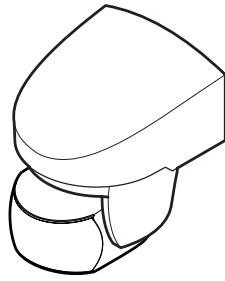

i IS 140-2

	77 x 86 98 mm
	230 – 240 V~
	max. 1000 W (VDE)
	max. 500 W cos φ = 0,5
	max. 6 x, C ≤ 132µF
	140°
	max. 14 m temperaturstabiliseret
	2 m

	8 sec. – 35 min.
	2 – 2000 Lux
	IP 54

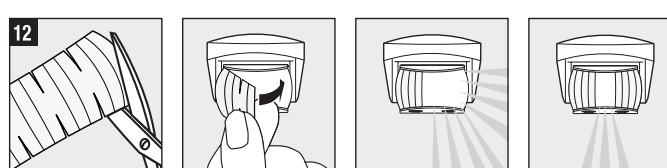
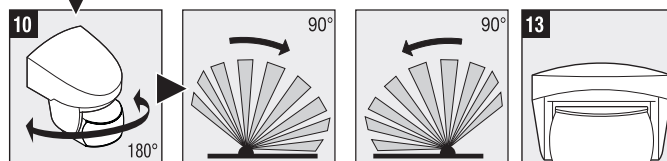
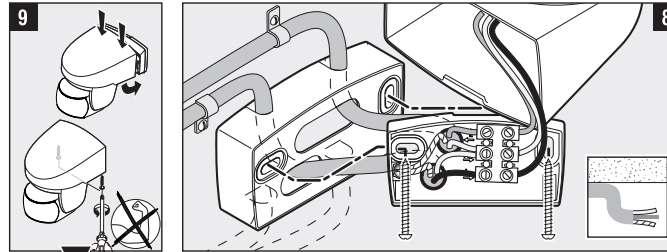
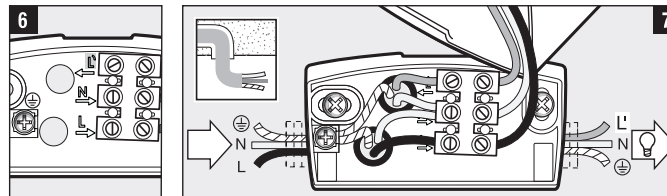
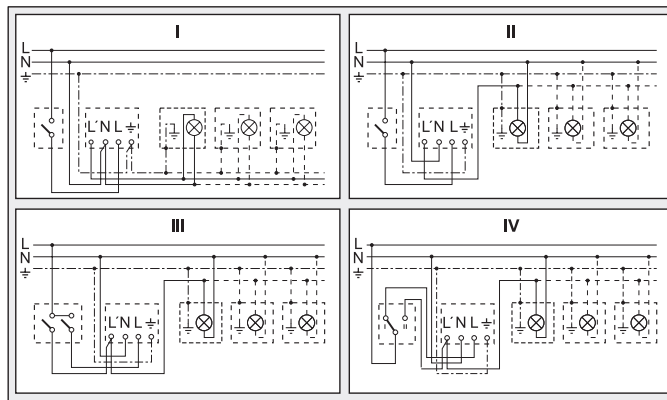
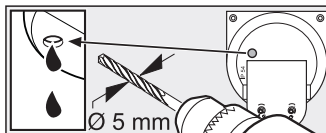
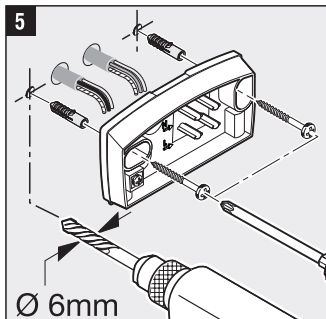
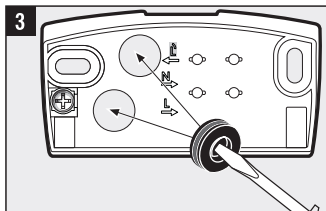
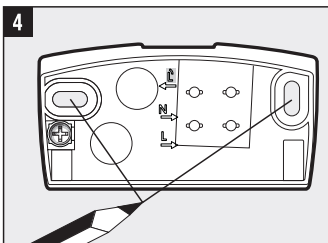
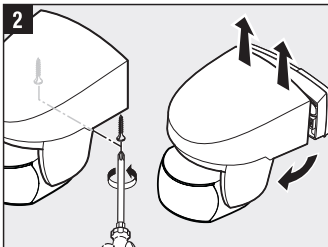
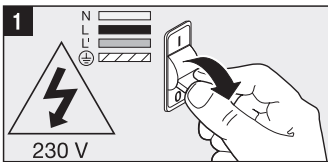
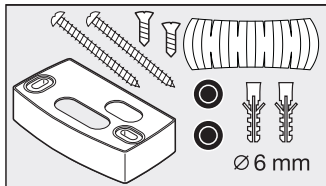

Princippet

Bevægelser tænder for lys, alarm og meget mere. For mere komfort og sikkerhed. Den indbyggede pyroelektriske infrarøde sensor registrerer den usynlige varmeudstråling fra genstande (mennesker, dyr, etc.), der bevæger sig. Den registrerede varmeudstråling omsættes elektronisk og tænder den tilsluttede forbruger. Ved forhindringer, som f.eks. mure eller glasruder, registreres der ingen varmeudstråling, hvorfor lampen ikke tændes.

Sikkerhedsanvisninger

- Ved montering skal den elledning, der skal tilsluttes, være spændingsfri. Sluk derfor for strømmen, og kontroller med en spændingsstester, at ledningen er spændingsfri.
- Ved installation af apparatet er der tale om arbejde med netspænding. Det bør derfor udføres af en fagmand iht. de gældende regler. (Ⓢ- VDE 0100, Ⓢ- ÖVE-ÖNORM E8001-1, Ⓢ- SEV 1000)
- Anvend kun originale reservedele
- Skil ikke selv apparatet ad. Reparation må kun udføres på et autoriseret værksted.

Installationsanvisninger 1 – 8

L = strømførende ledning (ofte sort eller brun) 7 Tilslutning med skjult ledningsmontering
N = neutralleder (normalt blå) 8 Tilslutning med synlig ledningsmontering
PE = eventuel beskyttelsesleder (grøn/gul)

Advarsel: Beskyttelseslederen føres ved behov videre. I netledningen kan der naturligvis monteres en tænd- og slukkontakt. Vigtigt: Omblytning af tilslutningerne kan medføre beskadigelse af apparatet. Vær opmærksom på, at lampen skal sikres med et 10 A-beskyttelsesrelæ. Optimal monteringshøjde: 2 m ved montering på væg.

Funktion 10

Skumringsindstilling (fabriksindstilling: Dagsmodus 2000 lux):

Sensorens reaktionsværdi kan indstilles trinløst på 2 – 2000 lux. Justeringsskruen indstillet på ☼ = dagsmodus ca. 2000 lux. Justeringsskruen indstillet på ☾ = skumringsmodus ca. 2 lux. For at indstille overvågningsområdet i dagslys skal justeringsskruen indstilles på ☼ (dagsmodus).

Tidsindstilling (fabriksindstilling: 8 sek.): Brændetiden kan indstilles fra 8 sek. til 35 min.

Justeringsskruen indstillet på – = korteste tid (8 sek.)
Justeringsskruen indstillet på + = længste tid (35 min.)

Ved indstilling af overvågningsområdet anbefaler vi at vælge den korteste tid.

Justering af overvågningsområdet med drejeanordning 7 – 10

7 – 9 Rækkevidde 2 – 12 m, ved at dreje sensorlinsen 90°. 10 Dreje for justering på væggen. 11 Rækkevidde 1 – 12 m. Max-positionen muliggør overvågning langs husmuren 11a. 12 Ved at klæbe afdækningsstykker på for f.eks. at udelukke gangstier og nabogrunde. Vigtigt! Den bedste overvågning opnås ved at placere sensoren vinkelret i forhold til gåretningen, og der ikke er objekter (som f.eks. træer, mure osv.), der blokerer sensorens synsfelt. Rækkevidden er begrænset, hvis man går direkte hen mod sensoren.

Driftsforstyrrelser (Fejl / Årsag → Afhjælpning)

Uden spænding / Sikring defekt, ikke tilkoblet → Udskift sikringen, tænd for tænd/slukkkontakten, kontroller ledningen med spændingstester. Tænder ikke / Det er stadig for lyst → Vent indtil reaktionsværdien er nært eller indstil værdien på ny / Pæren er defekt → Udskift pæren / Tænd- og slukkkontakten er slukket → Tænd/ overvågningsområdet er ikke indstillet målet → Juster igen. Slukker ikke / Det er endnu ikke lyst nok → Vent indtil reaktionsværdien er nært eller indstil værdien på ny / Konstant bevægelse i overvågningsområdet → Ændr området. Tænder og slukker hele tiden / Lampen er i overvågningsområdet → Indstil området på ny, og afstanden. Tænder uønsket / Registrering af f.eks. biler på vejen → Juster området, drej sensoren. Rækkeviddeændring / Andre omgivelsestemperaturer → Ved kulde reduceres sensorens rækkevidde ved at dreje den ned, ved varme hæves sensoren.

Konformitetserklæring

Produktet opfylder lavspændingsdirektivet 06/95/EF, EMC-direktivet 04/108/EF og RoHS-direktivet 02/95/EF.

Funktionsgaranti

Dette STEINEL-produkt er fremstillet med største omhu, afprøvet iht. de gældende forskrifter samt underlagt stikprøvekontrol. Steinel garanterer for upåklagelig beskaffenhed og funktion. Garantien gælder i 36 måneder fra den dag, apparatet er solgt til forbrugeren. Ved materiale- eller fabriktionsfejl ydes garantien gennem reparation eller udskiftning af mangelfulde dele efter vores valg. Der ydes ikke garanti ved skader på sliddele, ej heller ved skader eller fejl, der er opstået pga. ukorrekt behandling, vedligeholdelse eller ved brug af fremmede dele. Garantien omfatter ikke følgeskader på fremmede genstande. Der ydes kun garanti mod forevisning af bon eller kvittering (med dato og stempel). Apparatet skal være intakt og indpakket forsvarligt ligesom der skal vedlægges en kort fejlbeskrivelse, når det fremsendes til serviceværkstedet.

Service:

Efter garantiperiodens udløb eller ved fejl, der ikke er dækket af garantien, kan apparatet repareres på vores værksted. Sørg for, at produktet er pakket forsvarligt ind under forsendelsen til nærmeste værksted.

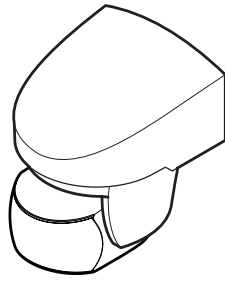

i IS 140-2

	77 x 86 98 mm
	230 – 240 V~
	max. 1000 W (VDE)
	max. 500 W cos φ = 0,5
	max. 6 x, C ≤ 132µF
	140°
	max. 14 m temperaturstabilisiert
	2 m

	8 sec. – 35 min.
	2 – 2000 Lux
	IP 54

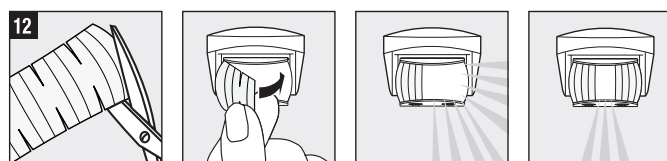
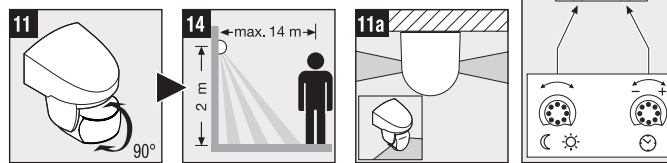
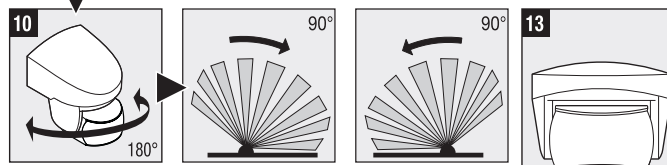
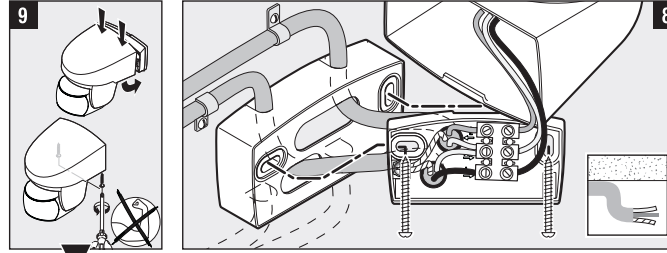
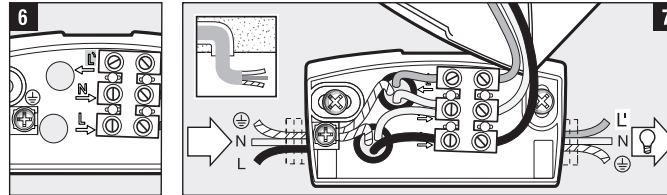
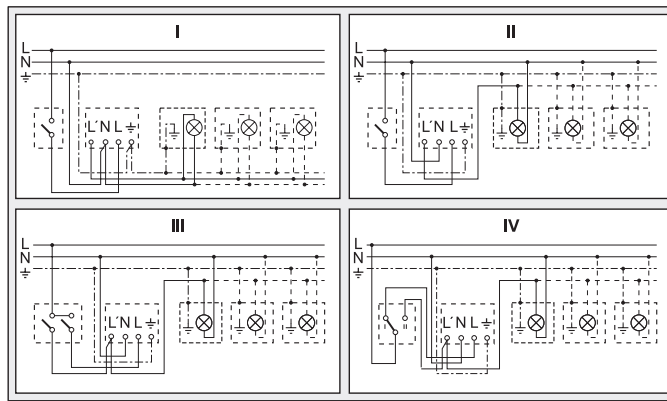
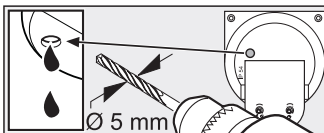
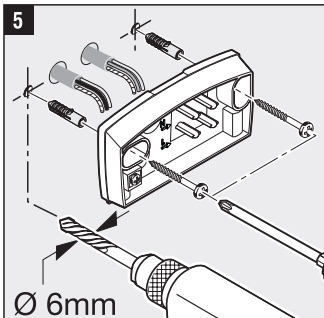
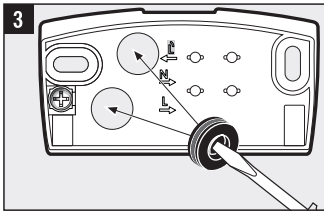
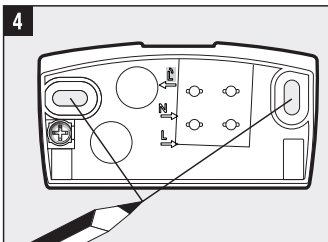
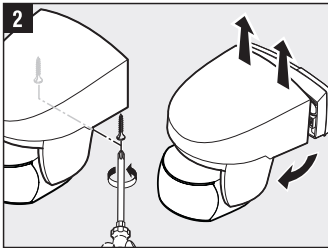
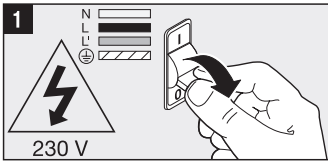
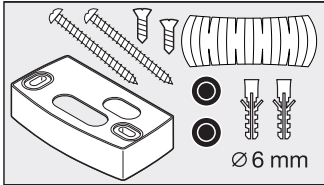

Toimintaperiaate

Liike kytkee valon tai jonkin muun toiminnon. Lisää käyttömukavuutta ja turvallisuutta. Laitteeseen asennettu pyrosähköinen infrapunan tunnistin havaitsee liikkuvista ihmisistä, eläimistä jne. lähtevän näkymättömän lämpösäteilyn. Lämpösäteily muunnetaan elektronisesti, jolloin liitetty sähkölaite kytketty. Erilaiset esteet (esim. seinä, lasiruudut) estävät lämpösäteilyn tunnistuksen, eikä valo kytkeydy.

Turvaohjeet

- Asennettavassa sähköjohdossa ei saa asennuksen yhteydessä olla jännitettä. Katkaise ensin virta ja tarkista jännitteettömyys jännitteenkoettimella.
- Laitteeseen liitetään verkkojännitteeseen. Asennus on annettava alan ammattilaisen suoritettavaksi. Voimassa olevia asennus- ja liittänohjeita on noudatettava.
- Käytä vain alkuperäisiä varaosia.
- Älä pura laitetta itse osiin. Ainoastaan ammattikorjaamo saa korjata laitteen.

Asennusohjeet 1 – 3

- L = vaihejohdin (useimmiten musta tai ruskea)
- N = nolajohdin (useimmiten sininen)
- PE = mahdollinen maajohdin (vihreä/keltainen)

Huom: Kytkie maajohdin tarvittaessa. Verkkojohtoon voidaan asentaa virtakytkin virran kytkemiseksi ja katkaisemiseksi. Tärkeää: väärit liitännät voivat vaurioittaa laitetta. Huomaa, että valaisin on varmistettava 10 A sulakkeella. Optimaalinen asennuskorkeus: 2 m asennettaessa tunnistin seinään.

Toiminta 13

Hämäräkytkimen säätö (tehtaalla suoritettu asetus: päiväkäyttö, 2000 luksia)

Tunnistimen portaattomasti asetettava kytkeytymiskynnys 2 – 2000 luksia. Säädin asetettu ☼ kohdalle = n. 2000 luksia (päiväkäyttö) Säädin asetettu ☾ kohdalle = n. 2 luksia (hämäräkäyttö) Kun toiminta-alue asetetaan päivänvalossa, säädin on asetettava ☼ (päiväkäyttö) kohtaan.

Kytkeäjäajan asetus (tehtaalla suoritettu asetus: 8 s) Kytkeäjäaika asetettavissa 8 s ja 35 min välillä.

Säädin asetettu kohtaan – = lyhyin mahdollinen aika (8 s) Säädin asetettu kohtaan + = pisin mahdollinen aika (35 s) Suosittelemme valitsemaan lyhyimmän ajan toiminta-alueen asettamisen ajaksi.

Toiminta-alueen säätö 7 – 10

7 – 9 Toimintaetäisyys 2 – 12 m kääntämällä tunnistimen linssiä 90°. 10 Kohdistus kääntämällä linssiä seinässä. 11 Toimintaetäisyys 1 – 12 m. Maksimiasennossa tunnistus on mahdollista seinää myöten 11a, 12 Suojatarrojen kautta esim. jalkakäytävien tai naapuritonttien poisorjaamiseksi. Tärkeää: Varmin liiketunnistus saavutetaan, kun tunnistin asennetaan sivuttain kulkusuuntaan nähden eivätkä esteet (kuten esim. puut, seinät jne.) estä tunnistimen näkyvyyttä. Toimintaetäisyys on rajoitettu kuljettaessa suoraan tunnistinta kohti.

Toimintahäiriöt (häiriö / syy → häiriön poisto)

Jännite puuttuu / viallinen sulake, ei kytketty päälle → uusi sulake, kytkie verkkokatkaisin päälle, tarkista johto jännitteenkoettimella. Ei kytketty / ympäristössä vielä liian valoisaa → odota, kunnes kytkeytymiskynnys on saavutettu tai aseta arvo uudelleen / valonlähde viallinen → vaihda valonlähde / valo sammutettu katkaisimella → kytkie päälle / toiminta-alueita ei suunnattu oikein → säädä uudelleen. Ei kytketty pois / ympäristössä ei vielä tarpeeksi valoisaa → odota, kunnes kytkeytymiskynnys on saavutettu tai aseta arvo uudelleen / jatkuva liikehääntä toiminta-alueella → muuta aluetta. Kytketty jatkuvasti PÄÄLLE/POIS / valaisin sijaitsee toiminta-alueella → muuta aluetta, lisää etäisyyttä. Kytketty ei-toivotusti / tiellä liikkuu esimerkiksi autoja → muuta aluetta, käännä tunnistinta alas. Toimintaetäisyyden muuttuminen / muutos ympäristön lämpötilassa → lyhennä tunnistimen toiminta-alueita kylmällä kääntämällä tunnistinta alaspäin, käännä ylöspäin lämpimällä.

Selvitys yhdenmukaisuudesta

Tuote on pienjännittdirektiivin 06/95/EY, EMC-direktiivin 04/108/EY ja RoHS-direktiivin 02/95/EY asettamien vaatimusten mukainen.

Toimintatakuu

Tämä STEINEL-tuote on valmistettu suurella tarkkuudella ja sen toiminta ja turvallisuus on testattu voimassa olevien määräysten mukaisesti. Laatu valvotaan pistokokein. Steinel myöntää takuun tuotteen moitteettomalle toiminnalle ja rakenteelle. Takuuaika on 36 kuukautta ostopäivästä alkaen. Tänä aikana STEINEL vastaa kaikista aine- ja valmistusvivoista valintansa mukaan joko korjaamalla tai vaihtamalla vialliset osat. Takuun piiriin eivät kuulu kuluvat osat eivätkä vahingot, jotka ovat aiheutuneet väärästä huollosta tai käsittelystä tai vierasosien käytöstä. Takuu ei koske laitteen muille esinelle mahdollisesti aiheuttamia vahinkoja. Takuu on voimassa vain, kun osiin purkamaton laite lähetetään yhdessä lyhyen virhekuvauksen ja kassakuitin tai laskun kanssa (päivä-määrä ja myyjän leima) hyvin pakattuna lähimpään huoltopisteeseen.

Huolto:

Takuuajan jälkeen tai takuun piiriin kuulumattoman vian ollessa kyseessä laitteen korjaa huoltopalvelumme. Pyydämme lähettämään tuotteen hyvin pakattuna lähimpään huoltopisteeseen.

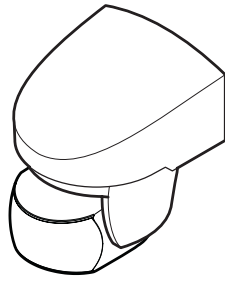

i IS 140-2

	77 x 86 98 mm
	230 – 240 V~
	max. 1000 W (VDE)
	max. 500 W cos φ = 0,5
	max. 6 x, C ≤ 132µF
	140°
	max. 14 m temperaturstabilisert
	2 m

	8 sec. – 35 min.
	2 – 2000 Lux
	IP 54

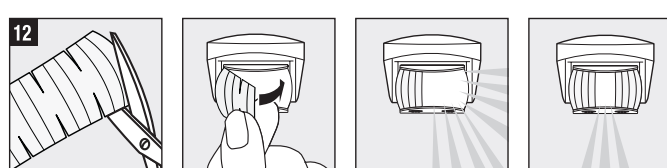
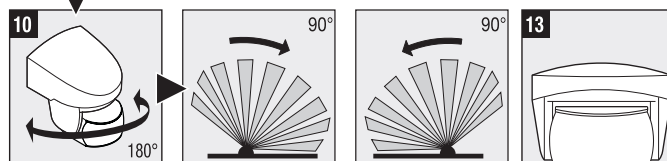
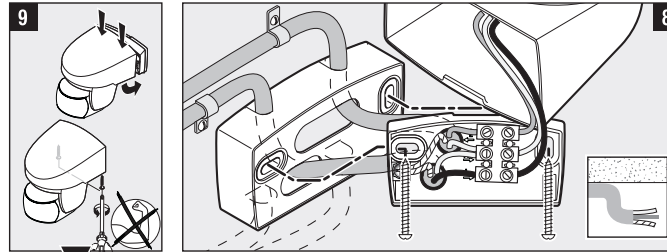
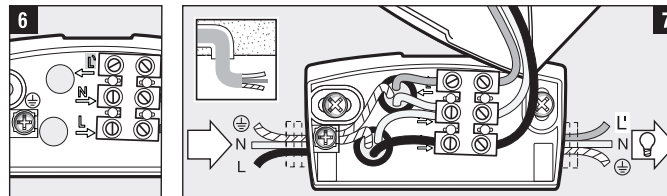
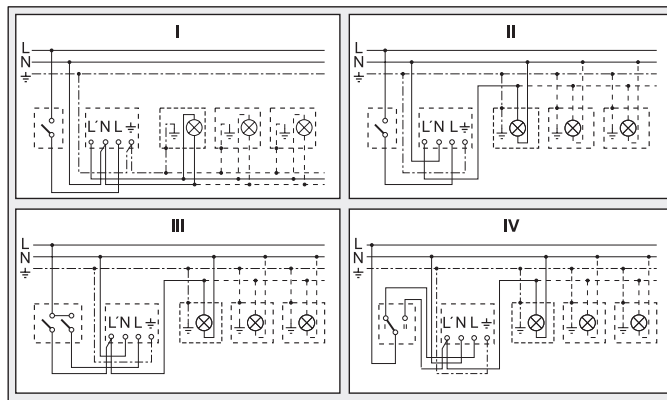
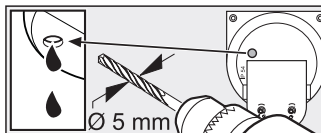
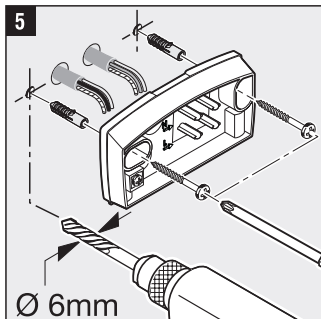
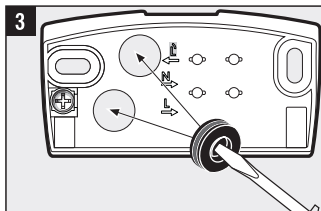
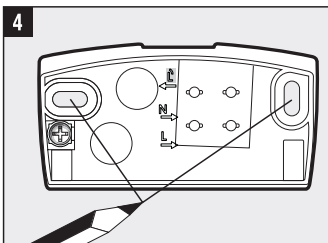
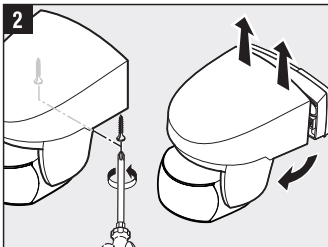
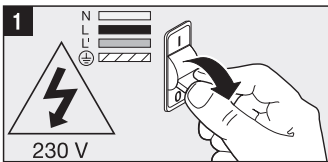
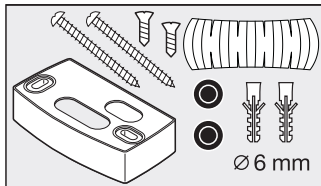

Virkemåte

Bevegelse kan sørge for at både lys, alarm og mye annet tennes. Dette for å øke din komfort og sikkerhet. Den innebygde pyro-elektriske infrarød-detektoren registrerer den usynlige varmestrålingen fra mennesker, dyr o.l. Denne registrerte varmestrålingen omsettes elektronisk og tenner den tilkoblede lampen. Det registreres ingen varmestråling gjennom hindre som f.eks. murer eller glassflater, dvs. at lampen ikke slår seg på.

Sikkerhetsmerknader

- Under montering må strømlinjen som skal koples til ikke være strømførende. Kontroller om spenningen er borte med en spenningstester.
- Under installasjon av lampen kommer man i berøring med strømmettet. Lampen skal derfor installeres av en fagperson i henhold til nasjonale installasjonsforskrifter og tilkopplingskrav. (©- VDE 0100, ⚡-ÖVE-ÖNORM E8001-1, ⚡-SEV 1000)
- Bruk kun originale reservedeler.
- Ikke ta apparatet fra hverandre på egen hånd. Reparasjonen skal kun foretas på fagverksted.

Installasjon 1 – 5

L = Fase (som regel svart eller brun)

N = Fase (som regel blå)

PE = Eventuell jordledning (grønn/gul)

OBS: Ved behov kan jordledningen være ledende. Det kan selvsagt monteres en bryter på nettleidingen til å slå av og på. OBS: Forveksles kodingene, kan dette føre til skader på apparatet. Vær oppmerksom på at lampen må sikres med en 10 A nettbryter. Optimal monteringshøyde: 2 m, montering på vegg.

Funksjon 13

Skumringsinnstilling (Forinnstilling: dagslysdrift 2000 Lux):

Sensoren har et trinnløst justerbart reaksjonsnivå fra 2 – 2000 Lux.

Stillskruen på ☼ = dagslysdrift ca. 2000 Lux.

Stillskruen på ☾ = skumringsdrift ca. 2 Lux.

Til innstilling av dekningsområdet i dagslys skal stillskruen stilles på ☼ (dagslysdrift).

Tidsinnstilling (Forinnstilling: 8 sek.): Innstillbar belysningsstid fra 8 sek. til 35 min.

Stillskruen stilles på – = korteste tid (8 sek.), Stillskruen stilles på + = lengste tid (35 min.)

Ved innstilling av registreringsområdet anbefales det å velge den korteste tiden.

Justering av dekningsområdet med svingmekanisme 7 – 10

7 – 9 Rekkevidde 2 – 12 m ved å vri sensorlinser 90°. 10 Vri for innstilling ved vegg. 11 Rekkevidde 1 – 12 m. 1 maks.-stilling er dekning langs husveggen mulig. 11a 12 Med dekkplater til å klistre på, for å utelukke f.eks. gangveier eller nabotomter. **OBS:** Den sikreste bevegelsesregistreringen oppnås når sensoren monteres til siden for gangretningen og sikten ikke hindres av f.eks. trær eller murvegger etc. Rekkevidden er innskrenket når man går rett mot sensoren.

Driftsforstyrrelser (Feil / Årsak -> Tiltak)

Uten spenning / sikring defekt, ikke slått på -> ny sikring, slå på bryteren, kontroller ledningen med en spennings-tester. **Tennes ikke / det er ennå for lyst** -> vent til reaksjonsnivået er nådd eller still inn ny verdi i lyselementet er defekt -> skift ut lyselement / nettbryteren er AV -> slå den på / dekningsområdet er ikke nøyaktig innstilt -> juster på nytt. **Slår seg ikke av / det er ikke lyst nok i omgivelsene** -> vent til reaksjonsnivået er nådd eller still inn ny verdi i permanent bevegelse i dekningsområdet -> forandre området. **Slår seg stadig AV/PÅ / det er en lampe i dekningsområdet** -> forandre området, øk avstanden. **Slår seg på når den ikke skal / registrerer f.eks. biler på veien** -> forandre området, sving sensoren. **Rekkeviddeforandring / andre omgivelses-temperaturer** -> ved kulde forkortes sensorrekkevidden ved å svinge sensoren, ved varme stilles den høyere.

Konformitetserklæring

Produktet oppfyller kravene i lavspenningsdirektivet 06/95/EF, EMV-direktivet 04/108/EF og RoHS-direktiv 02/95/EF

Funksjonsgaranti

Dette Steinel-produktet er fremstilt med største nøyaktighet. Det er prøvet mht. funksjon og sikkerhet i henhold til gjeldende forskrifter og dertil underkastet en stikkprøvekontroll. Steinel garanterer perfekt kvalitet og funksjon. Garantitiden utgjør 36 måneder, regnet fra dagen apparatet ble solgt til forbrukeren. Vi erstatter mangler som kan føres tilbake til fabrikkfeil eller feil ved materialene. Garantien ytes ved reparasjon eller ved at deler med feil byttes ut etter vårt skjønn. Garantien bortfaller ved skader på slitasjedeler eller for skader og mangler som oppstår som følge av ufagmessig bruk eller vedlikehold, eller dersom fremmede deler har vært tatt i bruk. Følgeskader ved bruk (skader på andre gjenstander) dekkes ikke av garantien. Garantien ytes bare hvis det godt innpakket apparatet sendes til importøren sammen med en kort beskrivelse av problemet samt kvittering eller regning (påført kjøpsdato og forhandlerens stempel). Apparatet må ikke være tatt fra hverandre.

Service:

Etter garantitidens utløp, eller ved mangler som ikke dekkes av garantien, kan vårt verksted foreta reparasjoner. Vennligst pakk apparatet godt inn og send det til importøren.

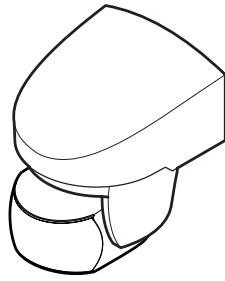

i IS 140-2

	77 x 86 98 mm
	230 - 240 V~
	max. 1000 W (VDE)
	max. 500 W cos φ = 0,5
	max. 6 x, C ≤ 132μF
	140°
	max. 14 m temperaturstabilisiert
	2 m

	8 sec. - 35 min.
	2 - 2000 Lux
	IP 54

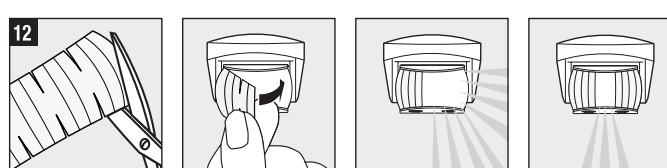
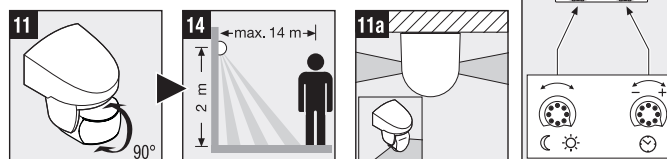
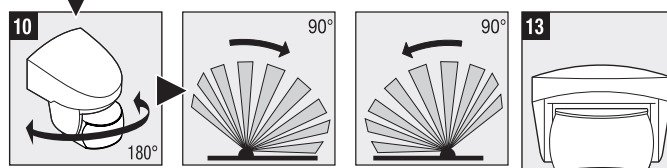
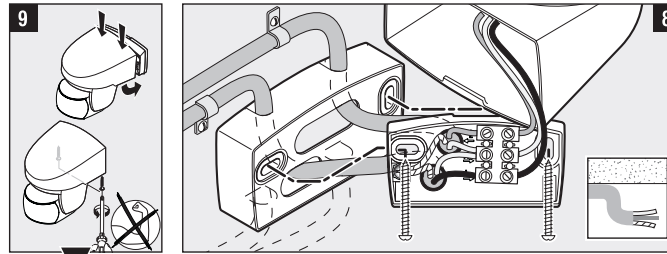
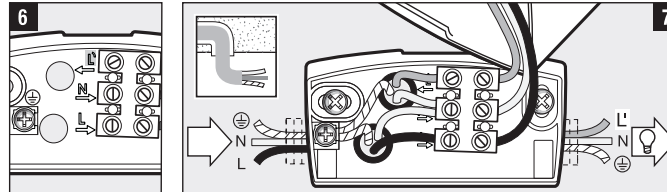
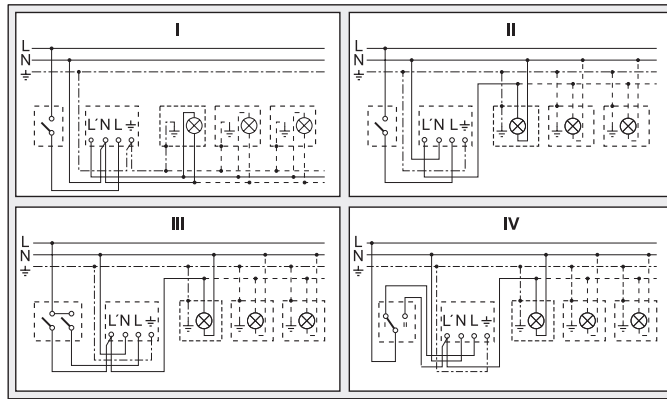
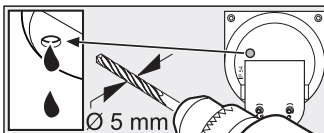
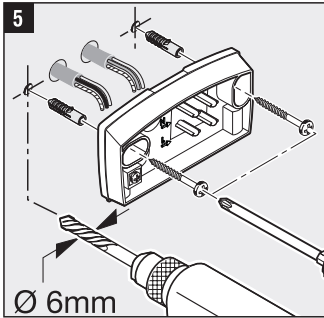
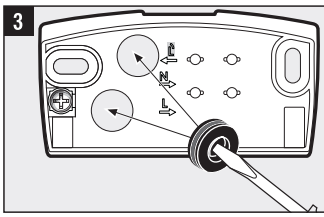
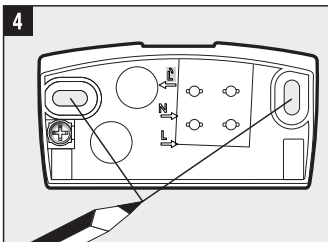
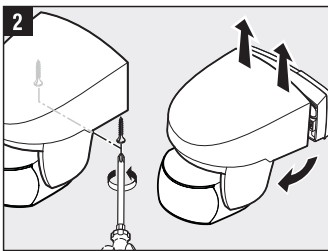
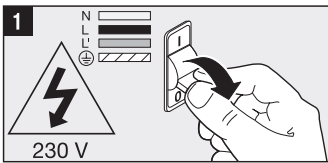
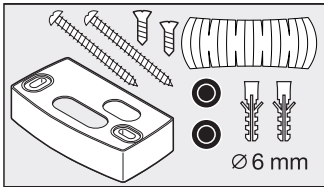

Η αρχή λειτουργίας

Η κίνηση ενεργοποιεί το φως, το σύστημα συναγερούμι και πολλά άλλα. Για την άνεσή σας και την ασφάλειά σας. Ο ενασματομένος υπέρυθρος και υπεριώδης ανιχνευτής ανιχνεύει την άορατη θερμική ακτινοβολία κινούμενων σωμάτων (ανθρώπων, ζώων κ.λπ.). Η ανιχνευθείσα θερμική ακτινοβολία μετατρέπεται ηλεκτρονικά και ενεργοποιεί το συνδεδεμένο καταναλωτή ενέργειας. Μέσα από εμπόδια όπως π.χ. τοίχους ή υαλοπινάκες δεν αναγνωρίζεται καμία θερμική ακτινοβολία και συνεπώς δεν ενεργοποιείται ο λαμπτήρας.

Υποδείξεις ασφαλείας

- Κατά την εγκατάσταση ο προς σύνδεση ηλεκτρικός αγωγός πρέπει να είναι ελεύθερος ηλεκτρικής τάσης. Για το λόγο αυτό πρέπει πρώτα να διακοπτε το ηλεκτρικό ρεύμα και να ελέγχετε με δοκιμαστικό τάσης αν πράγματι έχει διακοπεί η παροχή ηλεκτρικής τάσης.
- Κατά την εγκατάσταση της συσκευής πρόκειται για εργασία στο δίκτυο ηλεκτρικής τάσης. Συνεπώς θα πρέπει να εκτελείται από εξειδικευμένο προσωπικό και σύμφωνα με τις σχετικές προδιαγραφές εγκατάστασης και τους κανονισμούς σύνδεσης. (⊖-VDE 0100, ⊕-ÖVE-ÖNORM E8001-1, ⊕-SEV 1000)
- Χρησιμοποιείτε μόνο γνήσια ανταλλακτικά
- Δεν επιτρέπεται να απουσαρμολογείτε μόνοι σας τη συσκευή. Οι επισκευές επιτρέπεται να εκτελούνται μόνο από εξειδικευμένο συνεργείο.

Υπόδειξη εγκατάστασης I - III

- L = Καλώδιο φάσης (συνήθως μαύρο ή καφέ)
- N = Ουδέτερος αγωγός (συνήθως μπλε)
- PE = Ενδχ. αγωγός γείωσης (πράσινο/κίτρινο)

Προσοχή: Εν ανάγκη δένετε τον αγωγό γείωσης. Στο καλώδιο τροφοδοσίας μπορεί φυσικά να εγκατα-σταθεί διακόπτης δικτύου για ενεργοποίηση και απενεργοποίηση. Προσοχή: Το μπρέγμα των συνδέσεων μπορεί να προκαλέσει βλάβη στη συσκευή. Έχετε υπόψη σας ότι ο λαμπτήρας θα πρέπει να ασφαλιστεί με διακόπτη κυκλώματος 10 A. Ιδανικό ύψος εγκατάστασης: 2 m εγκατάσταση τοίχου.

Λειτουργία I B

Ρύθμιση λυκόφωτος (Ρύθμιση εργοστασίου: Λειτουργία φωτός ημέρας 2000 Lux):

Συνεχής ρύθμιση ορίου ευαισθησίας του αισθητήρα από 2 - 2000 Lux.

Ρυθμιστής στη θέση ☼ = Λειτουργία φωτός ημέρας περ. 2000 Lux.

Ρυθμιστής στη θέση ☾ = Λειτουργία λυκόφωτος περ. 2 Lux.

Για τη ρύθμιση της περιοχής κάλυψης σε φως ημέρας πρέπει ο ρυθμιστής να ρυθμιστεί στη θέση ☼ (Λειτουργία φωτός ημέρας).

Ρύθμιση χρόνου

(Ρύθμιση εργοστασίου: 8 δευτ.): Ρυθμιζόμενη διάρκεια φωτισμού από 8 δευτ. έως 35 λεπ. Θέση ρυθμιστή στο - = μικρότερος χρόνος (8 δευτ.), θέση ρυθμιστή στο + = μεγαλύτερος χρόνος (35 λεπ.) Κατά τη ρύθμιση της περιοχής κάλυψης προτείνεται η επιλογή του μικρότερου χρόνου.

Ευθυγράμμιση περιοχής κάλυψης με το σύστημα περιστροφής 7 - 10

7 - 9 Εμβέλεια 2 - 12 m με περιστροφή του φακού του αισθητήρα κατά 90A 10 Περιστροφή για ευθυγράμμιση στον τοίχο. 11 Εμβέλεια 1 - 12 m. Στη μέν. θέση είναι επιφική η κάλυψη κατά μήκος του τοίχου της οικίας 11a 12 Με αυτοκόλλητα κάλυψης, για περιορισμό π.χ. μονοπατιών ή γειτονικών οικοπέδων. Προσοχή: Η ασφαλέστερη ανίχνευση κινήσεων διασφαλίζεται όταν ο αισθητήρας εγκατασταθεί πλευρικά ως προς την κατεύθυνση κίνησης και δεν εμποδίζονται την ορατότητα του αισθητήρα εμπόδια (όπως π.χ. δένδρα, μανδρέες κ.λπ.). Η εμβέλεια περιορίζεται εφόσον προσεγγίζετε κατευθείαν τον αισθητήρα.

Διαταραχές λειτουργίας (Διαταραχή / Αιτία -> Βοήθεια)

Χωρίς τάση / Ασφάλεια ελαττωματική, δεν ενεργοποιήθηκε => Νέα ασφάλεια, ενεργοποίηση διακόπτη δικτύου, έλεγχος κυκλώματος με δοκιμαστικό τάσης. Δεν ενεργοποιείται / Περιβάλλον ακόμα πολύ φωτεινό => Αναμένετε έως ότου σημειωθεί όριο ευαισθησίας ή ρυθμίστε νέα τιμή / Φωτιστικό μέσο ελαττωματικό -> Αντικατάσταση φωτιστικού μέσου / Διακόπτης δικτύου ΕΚΤΟΣ -> Ενεργοποίηση / Περιοχή κάλυψης δεν έχει ρυθμιστεί σωστά -> Νέα ρύθμιση. Δεν απενεργοποιείται / Περιβάλλον δεν είναι ακόμα αρκετά φωτεινό -> Αναμένετε έως ότου σημειωθεί όριο ευαισθησίας ή ρυθμίστε νέα τιμή / Διαρκής κίνηση στην περιοχή κάλυψης -> Αλλαγή περιοχής, αύξηση απόστασης. Διαρκές ΕΝΤΟΣ/ΕΚΤΟΣ / Λάμπα βρίσκεται στην περιοχή κάλυψης -> Τροποποίηση περιοχής, ρύθμιση αισθητήρα. Αλλαγή εμβέλειας / Άλλες θερμοκρασίες περιβάλλοντος -> Σε κρίση μείωση εμβέλειας αισθητήρα μέσω χαμηλόμετρου, σε ζεστή ρύθμιση πιο ψηλά.

Δήλωση συμμόρφωσης

Το προϊόν ανταποκρίνεται στην Οδηγία χαμηλών τάσεων 06/95/EK, την Οδηγία ηλεκτρομαγνητικής συμβατότητας 04/108/EK και την Οδηγία RoHS 02/95/EK.

Εγγύηση λειτουργίας

Αυτό το προϊόν της Steinel κατασκευάστηκε με μεγάλη προσοχή, ελέγχθηκε σχετικά με τη λειτουργία του και την τεχνική του ασφάλεια σύμφωνα με τους ισχύοντες κανονισμούς και καταπι υποβλήθηκε σε δειγματοληπτικό έλεγχο. Η εταιρία Steinel αναλαμβάνει την εγγύηση για άοιρο κατάσταση και λειτουργία. Ο χρόνος εγγύησης ανέρχεται σε 36 μήνες και αρχίζει την ημέρα αγοράς του προϊόντος από τον καταναλωτή. Διορθώσεις ελαττωμάτων που οφείλονται σε ελαττωματικό υλικό ή σε σφάλματα κατασκευής. Η παροχή εγγύησης γίνεται με επισκευή ή αντικατάσταση ελαττωματικών εξαρτημάτων σύμφωνα με δική μας επιλογή. Η παροχή εγγύησης εκπίπτει για βλάβες σε εξαρτήματα φθοράς και για βλάβες και ελαττώματα που οφείλονται σε ακατάλληλο χειρισμό, ή ακατάλληλη συντήρηση ή σε χρήση ανταλλακτικών ξένων κατασκευαστών. Περαιτέρω επακόλουθες βλάβες σε ξένα αντικείμενα αποκλείονται. Η εγγύηση παρέχεται μόνο εφόσον η μη απουσαρμολογημένη συσκευή αποσταλεί με σύντομη περιγραφή του σφάλματος, με την απόδειξη ταμείου ή το τιμολόγιο (ημερομηνία αγοράς και σφραγίδα εμπόρου) στην ανάλογη υπηρεσία Σέρβις.

Σέρβις:

Επισκευές μετά την πάροδο του χρόνου εγγύησης ή επισκευές ελαττωμάτων χωρίς εγγυητική αξίωση εκτελούνται από το σέρβις εργοστασίου μας. Σας παρακαλούμε να αποστείλετε το προϊόν καλά συσκευασμένο στην πλησιέστερη υπηρεσία σέρβις.

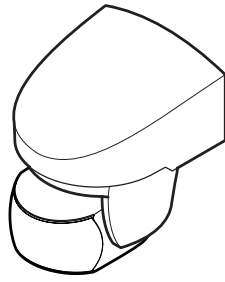

i IS 140-2

	77 x 86 98 mm
	230 – 240 V~
	max. 1000 W (VDE)
	max. 500 W cos φ = 0,5
	max. 6 x, C ≤ 132µF
	140°
	max. 14 m temperaturstabilisiert
	2 m

	8 sec. – 35 min.
	2 – 2000 Lux
	IP 54

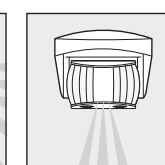
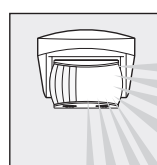
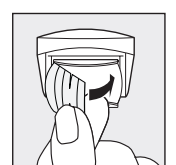
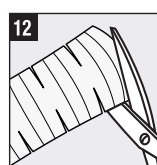
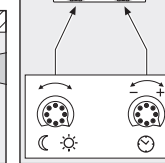
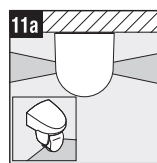
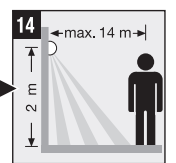
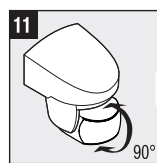
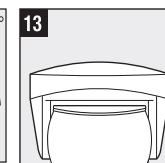
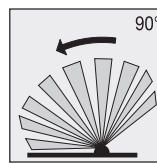
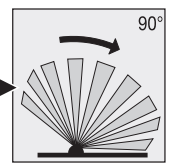
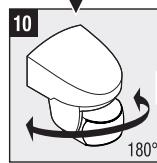
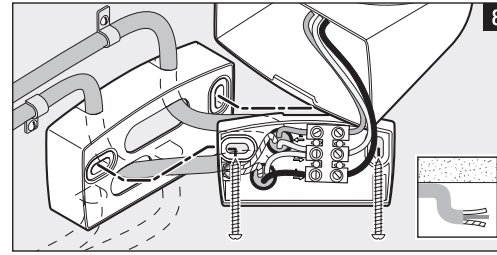
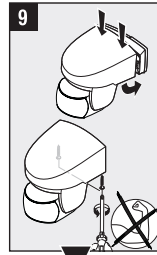
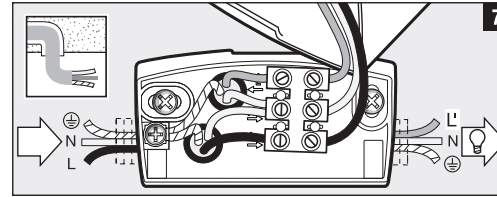
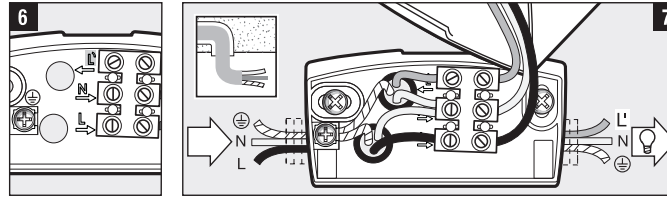
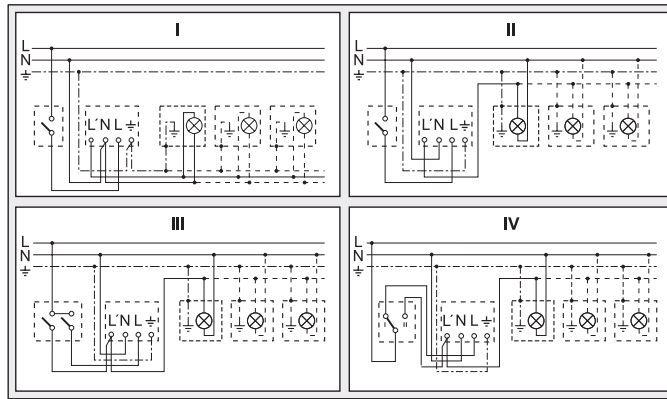
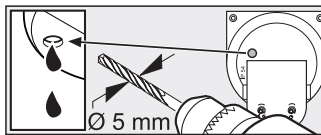
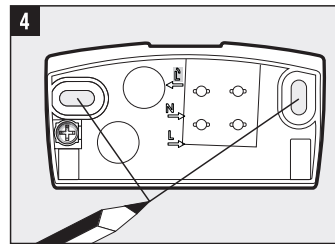
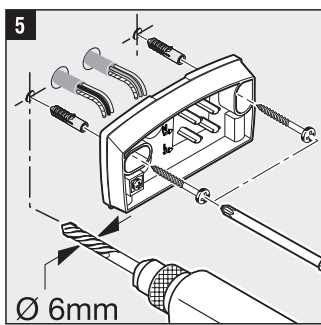
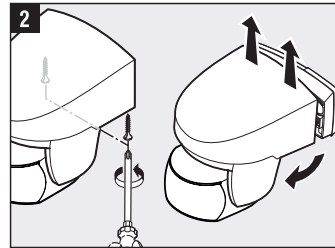
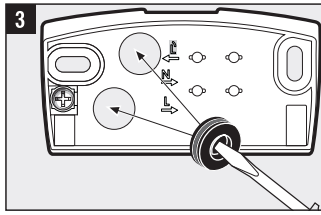
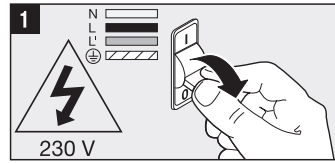
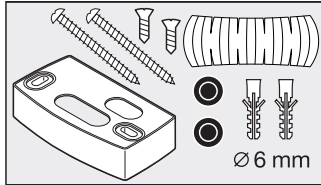

Çalışma Prensipleri

Lamba çevresinde tespit edilen bir hareket ışık, alarm ve daha birçok sistemi devreye alır. Sizin güvenliğiniz ve konforunuz için. Bağlı olan piro elektrikli infrared dedektörü, hareket eden vücutları (insan, hayvan, vs.) yaydığı ısıyı algılar. Algılanan bu ısı yayılımı cihaz içinde elektronik olarak işlenir ve bağlı olan tüketiciyi çalıştırır. Örneğin duvar veya cam gibi engeller bulunduğu ısı yayılımı algılanmaz ve bu nedenle lamba veya başka sistemlerin çalıştırılması da mümkün değildir.

Güvenlik Bilgileri

- Montaj çalışması esnasında bağlanacak olan elektrik kablosundan akım geçmemelidir.
- Bu nedenle önce elektrik akımını kesin ve sonra kabloda gerilim olmadığını voltaj kontrol cihazı ile kontrol edin.
- Lambanın tesisat çalışması elektrik şebekesi üzerinde yapılan bir çalışmadır. Bu nedenle sözcük konusu çalışma geçerli olan tesisat yönetmelikleri ve bağlama şartlarına göre uzman bir personel tarafından yapılacaktır. (☞ VDE 0100, ☞ ÖVE-ÖNORM E8001-1, ☞ SEV 1000)
- Sadece orijinal yedek parça kullanın
- Cihazı kendiniz parçalarına ayırmayın. Onarım çalışmaları sadece yetkili servisler tarafından yapılacaktır.

Tesisat Uyarıları 1 – 8

L = Akım geçiren kablo (genellikle siyah veya kahverengi renkidir) 7 Sıva altı kablosu ile bağlantı
N = Nötr iletken (genellikle mavi) 8 Sıva üstü kablosu ile bağlantı

PE = muhtemel koruyucu (toprak hattı) iletken (yeşil/sarı)
Dikkat: Gerekliğinde toprak hattını geçirin. Besleme kablosuna cihazı açıp kapatmak için bir şebeke şalteri monte edilebilir. Önemli: Elektrik kablolarının karıştırılması cihazın hasar görmesine yol açabilir. Lambanın 10 A kablo hattı koruma şalteri ile sigortalanmasına dikkat ediniz. Optimal Montaj Yüksekliği: 2 m Duvar montajı.

Fonksiyon 13

Alaca Karanlık Ayarı (Fabrika çıkışı ayarı: Gündüz ışık işletmesi 2000 Lux):
Sensörün 2 – 2000 Lux arasında kademesiz olarak ayarlanabilen devreye girme sınırı.
Ayar regülatörü ☞ konumuna ayarlandığında = Gündüz ışık işletmesi yakl. 2000 Lux.
Ayar regülatörü ☞ konumuna ayarlandığında = Alaca karanlık işletmesi yakl. 2 Lux.
Gündüz ışık işletmesinde kapsama alanının ayarlanması için ayar regülatörü ☞ (gündüz ışık işletmesi) konumuna ayarlanacaktır.

Zaman Ayarı (Fabrika çıkışı ayarı : 8 sn.): 8 saniye ile 35 dakika arasında ayarlanabilir yanma süresi
Ayar regülatörü – konumuna ayarlandığında = en kısa süre (8 sn.)
Ayar regülatörü + konumuna ayarlandığında = en uzun süre (35 dak.)
Kapsama alanı ayarlamaya işleminde en kısa sürenin ayarlanması tavsiye edilir.

Kapsama alanı döndürme tertibatı 7 – 10 ile ayarlanabilir

7 – 9 Erişim mesafesi 2 – 12 m, sensör merceğinin 90° döndürülmesi ile ayarlanabilir. 10 Duvara doğru ayarlamak için döndürme. 11 Erişim mesafesi 1 – 12 m. Max. ayarında kapsama alanının ev duvarı boyunca olması mümkündür. 11a 12 Örneğin yaya yolunu veya komşu arazisini kapsama alanı dışında bırakmak için kendinden yapışkanlı etiket kullanılabilir. Önemli: Lambayı yürütüş yönünün yan tarafına doğru monte ettiğinizde veya ayarladığınızda ve sensör önünde herhangi bir engel (örneğin ağaç, duvar vs.) bulunmadığında hareket algılanması en doğru ve güvenli şekilde sağlanır. Direkt sensör üzerine doğru yürütüğünüzde erişim mesafesi kısıtlanır.

İşletme Arızaları (Arıza / Sebepi → Tamiri)

Gerilim beslemesi yok / Sigorta arızalı, lamba şalterine basıldıma → Yeni sigorta takın, şalteri açın, voltaj kontrol cihazı ile kabloyu kontrol edin. Cihaz devreye girmiyor / Ortam daha aydınlık → devreye girme sınırına erişilmesini bekleyin veya değeri yeniden ayarlayın / Ampul arızalı → Ampulu değiştirin / Elektrik şalteri KAPALI → çalıştırın / Kapsama alanı doğru olarak ayarlanmadı → Yeniden ayarlayın. Kapatmıyor / Ortam yeterince aydınlık değil → devreye girme sınırına erişilmesini bekleyin veya değeri yeniden ayarlayın / Kapsama alanı içinde sürekli hareket mevcuttur → Kapsama alanını değiştirin. Daima AÇIP/KAPANIYOR / Bağlı olan lamba kapsama alanı içinde bulunuyor → Kapsama alanını değiştirin, mesafeyi büyültün. Cihaz istenmeden devreye giriyor / Yoldan geçen otomobillerin algılanması → Kapsama alanını değiştirin, sensörün yönünü çevirin. Erişim mesafesi değişikliği / başka ortam sıcaklıkları → soğuk havalarda sensörü çevirerek erişim mesafesini kısıtlayın, yüksek sıcaklıklarda daha yükseğe pozisyonlayın.

Uygunluk Açıklaması

Bu ürün Alçak Gerilim Yönetmeliği 06/95/AT, EMV Yönetmeliği 04/108/AT ve RoHS Yönetmeliğine 02/95/AT uygundur.

Fonksiyon Garantisi

Bu Steinel ürün yüksek itina ile üretilmiş olup geçerli olan yönetmeliklere uygun olarak fonksiyon ve güvenlik testlerinden geçirilmiş ve son olarak numune kontrolü işlemleri uygulanmıştır. Steinel firması ürünün mükemmel durumda ve fonksiyon özelliklerine sahip olduğunu garanti eder. Cihaz 36 ay garantilidir ve garanti süresi çalıştırma alıcısı satıldığı günden itibaren başlar. Firmamız malzeme ve imalat hatalarından kaynaklanan arızaları giderir, garanti kapsamında verilen bu hizmetler arızalı parçanın onarımı veya değiştirilmesi şeklinde yapılır ve bu seçime firmamız karar verir. Sarf malzemeleri, yönetmeliklere aykırı kullanım, bakım veya yabancı parçaların kullanımdan kaynaklanan hasar ve eksiklikler garanti kapsamına dahil değildir. Bunun dışında yabancı eşyalar üzerinde oluşacak müteakip hasarlarda firmamızdan herhangi bir hak iddia edilemez. Garanti hizmetlerinden yararlanmak sadece, cihaz sökülmeden ve parçalarına ayrılmadan, kasa fişi veya fatura (satın alış tarihini belirten bayi kaşesi ile) ile iyi şekilde ambalajlanarak yetkili servis merkezine gönderilmesi ile gerçekleşir.

Servis:

Garanti süresi dolduktan sonra oluşan arızalar veya garanti kapsamında bulunmayan parçaların hasarlanması durumunda fabrika servisimiz gerekli tamir hizmetlerini verir. Bunun için lütfen cihazı iyi şekilde ambalajlayarak en yakın servis merkezimize postalayın.

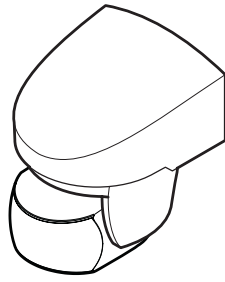

i IS 140-2

	77 x 86 98 mm
	230 – 240 V~
	max. 1000 W (VDE)
	max. 500 W cos φ = 0,5
	max. 6 x, C ≤ 132µF
	140°
	max. 14 m temperaturstabilisiert
	2 m

	8 sec. – 35 min.
	2 – 2000 Lux
	IP 54

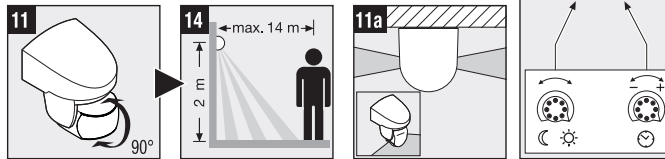
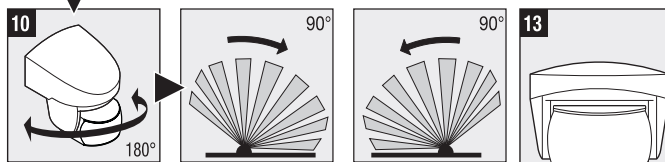
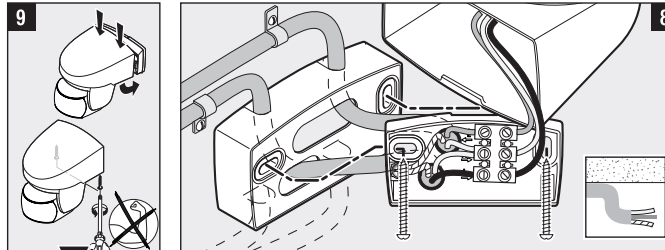
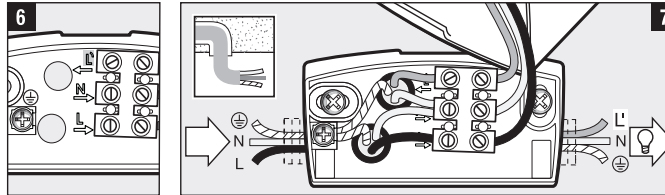
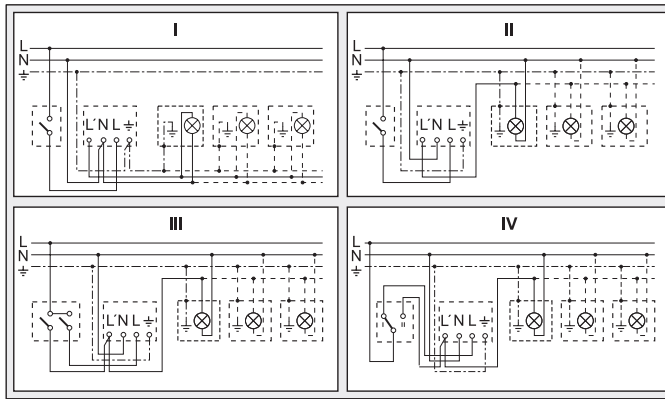
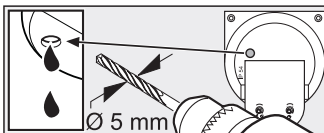
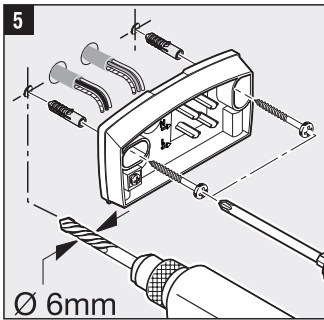
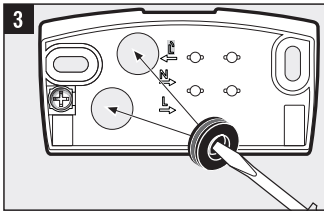
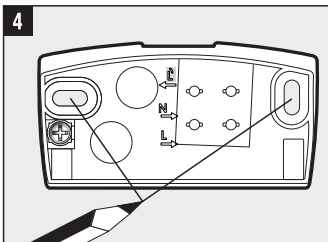
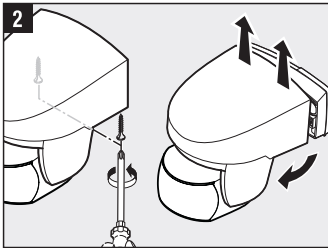
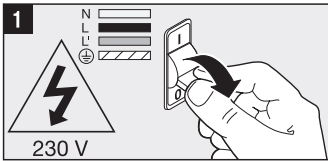
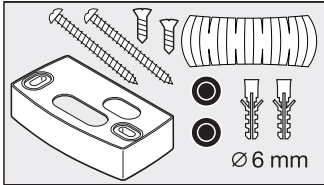

Működési elv

A mozgás bekapcsolja a világítást, a riasztót és sok minden mást. Az Ön kényelme és biztonsága érdekében. A beépített pyro-elektromos infravörös érzékelő fel fogja a mozgó testek (emberek, állatok stb.) láthatatlan hősgugrását. A berendezés a fel fogott hősgugrászt elektronikus jelé alakítja, és ennek segítségével kapcsolja be a csatlakoztatott fogyasztót. Akadályokon (pl. falon vagy ablaküvegen) keresztül a hősgugrász nem érzékelhető, ezért a fényszóró sem kapcsolódik be.

Biztonsági tudnivalók

- Szereléskor a csatlakoztatni kívánt vezetéknek feszültségmentesnek kell lennie. Ezért a szerelés megkezdése előtt kapcsolja le az áramot, és feszültség-ellenőrző segítségével ellenőrizze a feszültségmentességét!
- A berendezés felszerelésekor hálózati feszültséggel dolgozik. Ezeket a munkákat ezért szakember által, az adott ország szerelési és csatlakoztatási előírásainak megfelelően kell végrehajtani. (⊕-VDE 0100, ⊖-ÖVE-ÖNORM E8001-1, ⊕-SEV 1000)
- Csak eredeti alkatrészeket használjon!
- Ne szerelje szét a berendezést! Javítását csak szakszerviz végezheti.

Felszerelési tudnivalók 1 – 8

- L = fázisvezeték (többnyire fekete vagy barna)
- N = nulla vezeték (többnyire kék)
- PE = esetleges védőföldelés (zöld/sárga)

Figyelem: A védőföldelés vezetékét szükség esetén vágja át. A hálózati vezetékben magától értetődően elhelyezhető egy hálózati kapcsoló a berendezés be- és kikapcsolásához. Fontos: A csatlakozók felcserélése a berendezés károsodásához vezethet. Kérjük, vegye figyelembe, hogy a lámpát egy 10 A-es vezetékű meg-szakítóval biztosítani kell! Optimális szerelési magasság: 2 m, falra szerelés esetén.

Funkciók 13

Alkonykapcsoló-beállítás (gyári beállítás: nappali üzem, 2000 Lux): Az érzékelő érzékelési küszöbét fokozatmentesen állítható 2 – 2000 Lux között. A szabályzót a ☀-ra állítva = nappali üzem, kb. 2000 luxnál. A szabályzót a ☾-ra állítva = alkony-üzem, kb. 2 luxnál. Az érzékelési tartomány beállításánál nappali fénynél a szabályzó gombot állítsa a ☀-ra (nappali üzemmód).

Időbeállítás (gyári beállítás: 8 mp.): Beállítható világítási idő: 8 mp-től 35 percig. A szabályzót a --ra állítva = a legrövidebb idő (8 másodperc), a szabályzót a +-ra állítva = a leghosszabb idő (35 perc) Az érzékelési tartomány beállításakor ajánlott a legrövidebb időt beállítani.

Az érzékelési tartomány finombeállítása a ház elfordításával 7 – 10
7 – 9 Hatótávolság 2 – 12 m, az érzékelő lencse 90°-os elfordításával. **10** Elfordítható a fal menti beállításhoz.
11 Hatótávolság 1 – 12 m. A Max.-állás a ház fala mellett lehetséges az hatótávolság **11a**, **12** Felragasztható takarómatricákkal, annak érdekében, hogy egyes területeket, pl. gyulogutakat vagy szomszédos telkeket kizárhassunk. **Fontos:** A mozgás érzékelése akkor a legbiztosabb, ha az érzékelőt a mozgáshoz képest oldalirányban helyezi el, és az érzékelő látóterét nem korlátozzák akadályok (pl. falak, falak stb.). A hatótávolság korlátozott, ha közvetlenül az érzékelő felé halad.

Üzemzavarok (Üzemzavar / Ok → Megoldás)
Nincs feszültség / Kiegtett a biztosíték, nincs bekapcsolva → Új biztosíték, kapcsolja be a hálózati kapcsolót, ellenőrizze a vezeték feszültségellenőrzővel. **Nem kapcsol be / A környezet még túl világos** → Várjon, amíg a fényérő eléri az érzékelési küszöböt, vagy állítsa be újra az értéket / A világítást kiegtett → Cserélje ki a világítótestet / A hálózati kapcsoló ki van kapcsolva → Kapcsolja be / Az érzékelési tartomány nincs célozatosan beállítva → Állítsa be újra. **Nem kapcsol ki / A környezet még nem elég világos** → Várjon, amíg a fényérő eléri az érzékelési küszöböt, vagy állítsa be újra az értéket. **Folyamatosan KI/BE kapcsol / Egy lámpa található az érzékelési tartományban** → Állítsa át az érzékelési tartományt, növelje a távolságot. **Szükségtelenül bekapcsol / Érzékeli pl. az úton elhaladó autók** → Módosítsa az érzékelési tartományt, az érzékelőt hajtsa le. **Hatótávolság-változás / Eltérő környezeti hőmérsékletek** → Hideg esetén az érzékelő hatótávolságát annak lehajtásával csökkentse, melegben állítsa magasabbra.

Megfelelőségi tanúsítvány
 Ez a termék megfelel a 06/95/EG kisfeszültségre vonatkozó, a 04/108/EG EMV és a 02/95/EG RoHS irányelveinek.

Működési garancia
 Ezt a Steinel terméket a legnagyobb gondossággal készítettük, működését és biztonságát az érvényes előírásoknak megfelelően ellenőriztük majd szűrőpróbas ellenőrzésnek vetettük alá. A Steinel garanciát vállal a kifogástalan minőségre és működésre. A garancia ideje 36 hónap, ami a vásárlás napján kezdődik. Minden olyan hibát kijavítunk, ami anyag- vagy gyártási hibára vezethető vissza. A garancia teljesítésének módja lehet a hibás rész javítása vagy cseréje. A garancia nem érvényes a kopó- fogó alkatrészekre, valamint a szakszerűtlen kezelés vagy karbantartás illetve a nem eredeti alkatrészek miatt keletkezett károka. Más tárgyra következményként átterjedő kárka a garanciából ki vannak zárva. A garanciát csak akkor vállaljuk, ha a készüléket szétszerelésen állapotban, a hiba rövid leírásával, pénztárbizonylattal vagy számlával (vétel időpontjával, kereskedő pecsétjével) együtt, szakszerűen becsomagolva az illetékes szervizállomásra beküldtük.

Szerviz:
 A garanciaidő eltelte után, vagy nem garanciás esetekben gyári szervizünk elvégzi a javításokat. Kérjük, hogy a terméket szakszerűen becsomagolva küldje a legközelebbi szervizbe.

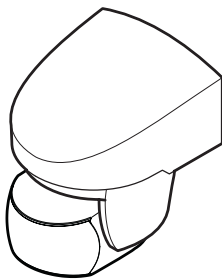

i IS 140-2

	77 x 86 98 mm
	230 – 240 V~
	max. 1000 W (VDE)
	max. 500 W cos φ = 0,5
	max. 6 x, C ≤ 132μF
	140°
	max. 14 m temperaturstabilisiert
	2 m

	8 sec. – 35 min.
	2 – 2000 Lux
	IP 54

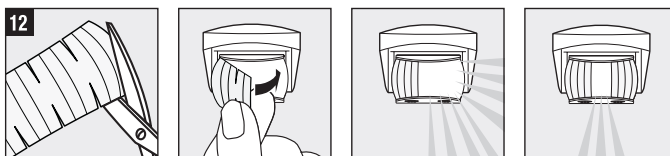
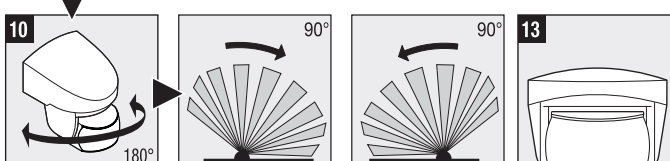
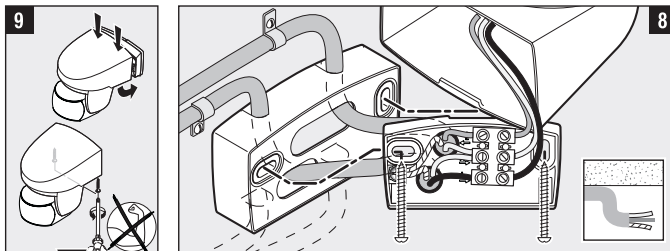
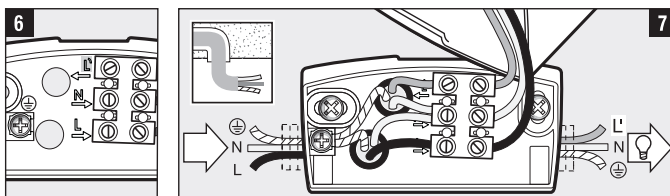
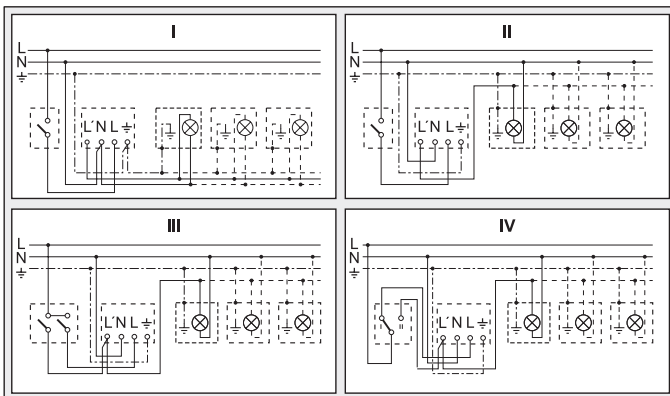
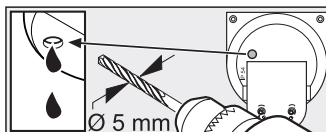
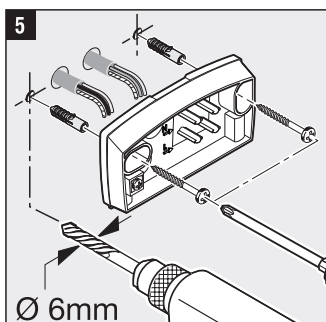
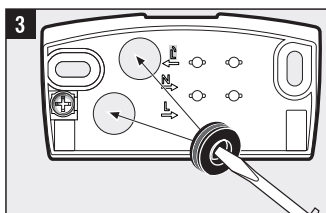
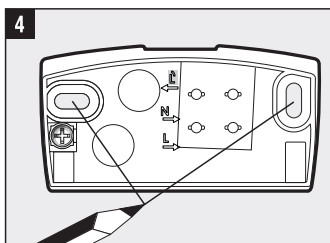
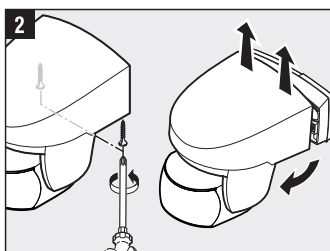
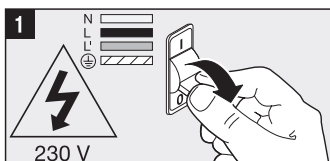
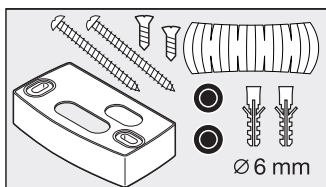

Princip činnosti

Pohyb zapíná světlo, výstražný systém a řadu dalších zařízení. Pro vaše pohodlí, pro vaši bezpečnost. Vestavěný pyroelektrický infračervený detektor zaznamená neviditelné tepelné záření vydané pohybujícími se těly (osob, zvířat atp.). Takto zaznamenané tepelné záření je pak elektronicky převáděno na signál, který zapíná přípojný spotřebič. Tepelné záření neprochází překážkami, jakými jsou například zdi nebo skleněné tabule, a v těchto případech tedy k zapnutí nedochází.

Bezpečnostní pokyny

- Připojované elektrické vedení nesmí být během montáže pod napětím. Proto je nejprve třeba vypnout proud a poté pomocí zkoušečky napětí zkontrolovat, zda je vedení bez napětí.
- Při instalaci přístroje se jedná o práci na síťovém napětí. Musí proto být provedena odborně podle obvyklých předpisů pro instalaci elektrických zařízení a podmínek jejich připojení dle ČSN. (☉-VDE 0100, ☉-ÖVE-ÖNORM E8001-1, ☉-SEV 1000)
- Používejte jen originální náhradní díly.
- Přístroj sami nedemontujte. Opravu může provést jen odborný servis.

Pokyny k instalaci 1 - 8

L = fázový vodič (většinou černý nebo hnědý) 7 Připojení s přívodním vedením pod omítkou
N = neutrální vodič (většinou modrý) 8 Připojení s přívodním vedením na omítku

PE = případný ochranný vodič (zelenožlutý)
Pozor: Ochranný vodič může být v případě potřeby zapojen do smyčky. V přívodním síťovém vedení může být samo-zřejmě zařízen běžný síťový vypínač. Důležité: Záměna přívodu může mít za následek poškození přístroje. Měřte prosím na paměti, že světlo musí být zajištěno jističem vedení o hodnotě 10 A. Optimální montážní výška: montáž na stěnu 2 m.

Funkce 12

Soumrakové nastavení (nastavení z výroby: provoz za denního světla 2000 lx):

Práh citlivosti senzoru je možno nastavovat plynule v rozmezí od 2 do 2000 lx.

Otočný regulátor nastavený na ☉: = provoz za denního světla, tedy asi 2000 lx.

Otočný regulátor nastavený na ☾ = soumrakový provoz, tedy asi 2 lx.

K nastavení oblasti záchytu za denního světla je třeba nastavit otočný regulátor na ☉ (provoz za denního světla).

Časové nastavení (nastavení z výroby: 8 s): Nastavitelná doba svícení od 8 s do 35 min.

Otočný regulátor nastavený na – = nejkratší čas (8 s)

Otočný regulátor nastavený na + = nejdelší čas (35 min.)

Při nastavování oblasti záchytu se doporučuje zvolit nejkratší dobu.

Nastavení oblasti záchytu pomocí otočného zařízení 7 - 10

7 - 9 dosah 2 – 12 m, otočením sensorové čočky o 90°. 10 otočení k vyrovnaní na stěně. 11 dosah 1 – 12 m. V poloze max. je zachycení možné podél stěny domu 11a. 12 krycím lepicím štítkem, aby bylo možno vymezit např. chodníky nebo sousední pozemky. **Důležité!** Nejbezpečnějšího zachycení pohybu dosáhnete tehdy, je-li senzor namontován napříč ke směru chůze a senzoru přitom nebrání ve výhledu žádné překážky (jako např. stromy, zdi atp.). Dosah je omezen, krátcíte-li přímo k senzoru.

Provozní poruchy (porucha / příčina -> náprava)

Bez napětí / defektní pojistka, síťový vypínač není zapnutý -> nová pojistka, zapněte síťový vypínač, zkoušečkou napětí zkontrolujte výkon. **Nezapíná /** velká intenzita světla v okolí -> počkejte, až bude dosaženo prahu citlivosti nebo nastavte novou hodnotu / žárovka defektní -> vyměňte žárovku / síťový vypínač -> zapněte / oblast záchytu není cíleně nastavena -> znovu nastavte. **Nezapíná /** nízká intenzita světla v okolí -> počkejte, až bude dosaženo prahu citlivosti nebo nastavte novou hodnotu / trvalý pohyb v oblasti záchytu -> změňte oblast. **Střídavě zapíná / vypíná /** svítidlo se nenachází v oblasti záchytu -> seřďte oblast, zvěšete vzdálenost. **Zapíná v nevhodnou dobu /** zaznamenává např. pohyb aut na ulici -> seřďte oblast, senzor odkloňte. **Změna dosahu /** jiné podmínky prostředí -> při chladném počasí snižte dosah senzoru odkloněním, při teplém počasí zvěšete dosah senzoru.

Prohlášení o shodě

Výrobek splňuje směrnici nízkého napětí 06/95/ES, směrnici elektromagnetické snášlivosti 04/108/EU a směrnici RoHS 02/95/EU.

Záruka za funkčnost

Tento výrobek firmy Steinel je vyráběn s maximální pozorností věnovanou jeho funkčnosti a bezpečnosti, které byly vyzkoušeny podle platných předpisů, přičemž se výrobek rovněž podrobil namátkové výstupní kontrole. Firma Steinel přebírá záruku za bezvadné provedení a funkčnost. Záruka se poskytuje v délce 36 měsíců a začíná dnem prodeje výrobku spotřebiteli. Odstraněny budou nedostatky zapříčiněné vadným materiálem nebo výrobními vadami, přičemž záruka spočívá v opravě nebo výměně vadných částí podle našeho rozhodnutí. Záruka se nevztahuje na škody na dílech podléhajících opotřebení rovněž i na škody a nedostatky zapříčiněné nesprávným zacházením, údržbou anebo použitím cizích dílů. Uplatňování dalších nároků následných škod na cizích věcech je vyloučeno. Záruka bude uznána jen tehdy, bude-li nedemontovaný přístroj s krátkým popisem závady, pokladní strženkou nebo fakturou (datum prodeje a razítko prodejny), dočasné zabalen a poslán na adresu příslušného servisu.

Servis:

Naše servisní opravny provádějí rovněž opravy po uplynutí záruční doby nebo opravy závad, na které se záruka nevztahuje. Dobře zabalený výrobek zašlete, prosím, i v tomto případě nejbližšímu servisnímu středisku.

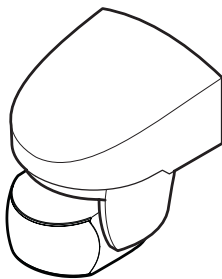

i IS 140-2

	77 x 86 98 mm
	230 – 240 V~
	max. 1000 W (VDE)
	max. 500 W cos φ = 0,5
	max. 6 x, C ≤ 132μF
	140°
	max. 14 m temperaturstabilisiert
	2 m

	8 sec. – 35 min.
	2 – 2000 Lux
	IP 54

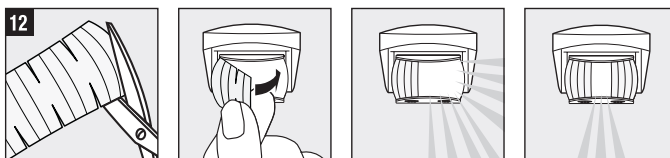
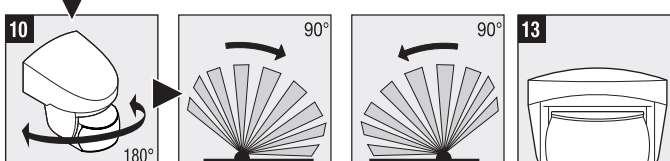
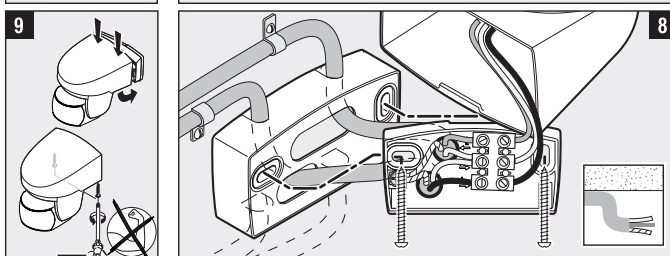
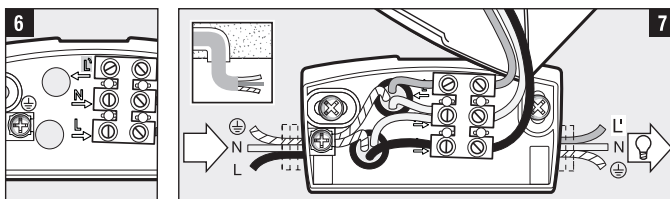
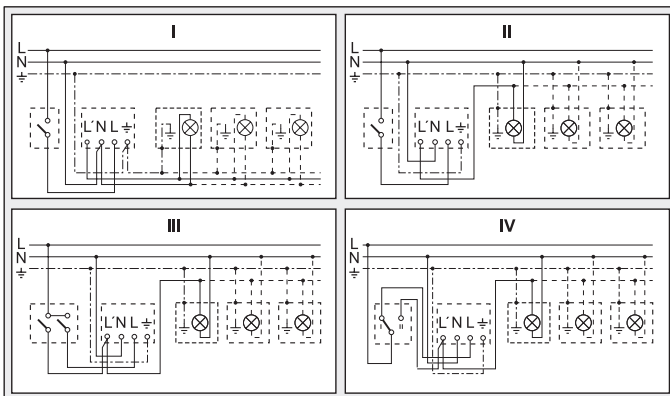
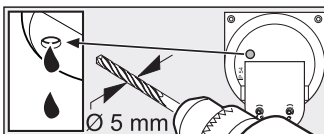
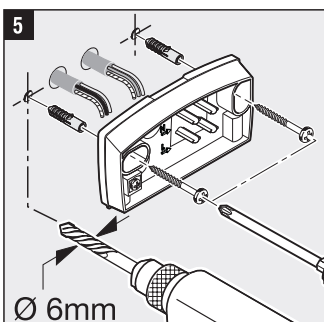
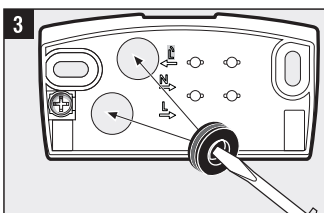
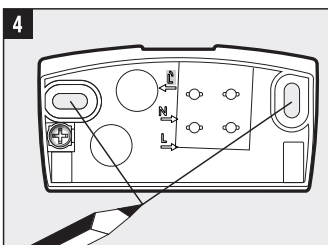
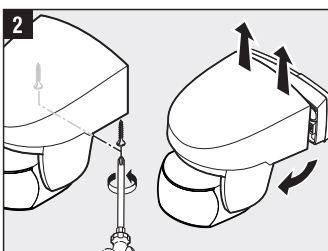
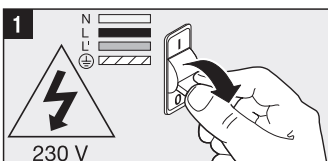
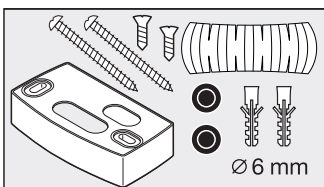

Princíp

Pohyb zapína svetlo, spustí alarm a mnoho iného. Pre vaše pohodlie, pre vašu bezpečnosť. Zabudovaný pyroelektrický infračervený detektor sníma neviditeľné tepelné žiarenie pohybujúcich sa telies (ľudi, zvierat, atď.). Takto zaznamenané tepelné žiarenie sa elektronicke previedie na signál, ktorý zapne pripojený spotrebič. Cez prekážky, ako sú napr. múry alebo sklenené tabule, sa tepelné žiarenie nezaznamenáva a nedochádza teda ani k spínaniu.

Bezpečnostné pokyny

- Pri montáži musí byť pripájané elektrické vedenie zbavené napätia. Preto je potrebné najskôr vypnúť elektrický prúd a skontrolovať beznapätosť vedenia pomocou skúšačky napätia.
- Pri inštalácii senzora ide o prácu na elektrickom napätí. Musí ju preto vykonať osoba s príslušnou elektrotechnickou kvalifikáciou v súlade s národnými predpismi pre inštaláciu elektrických zariadení a podmienkami ich pripojenia. (⊕-VDE 0100, ⊕-ÖVE-ÖNORM E8001-1, ⊕-SEV 1000)
- Používajte len originálne náhradné dielce.
- Nesnažte sa prístroj rozmontovať sami. Opravy môže vykonávať len autorizovaný servis.

Pokyny pre inštaláciu 1 – 8

- L = fázový vodič (najčastejšie čierny alebo hnedý)
- N = nulový vodič (zväčša modrý)
- PE = prípadný ochranný vodič (zeleno-žltý)

Pozor: Ochranný vodič môže byť v prípade potreby zapojený do slučky. Na prívodnom vedení je samozrejme možné nainštalovať sieťový spínač na zapínanie a vypínanie. Dôležité: Zmena vodičov môže viesť k poškodeniu prístroja. Dbajte prosím na to, že svetidlo musí byť istené ističom vedenia o hodnotu 10 A. Optimálna montážna výška: 2 m nástenná montáž.

Funkcia 10

Nastavenie stmievania (nastavenie výrobcu: prevádzka pri dennom svetle 2000 lux):

Plynulo nastaviteľný prah citlivosti senzora od 2 – 2000 lux.

Regulátor v polohe ☼ = prevádzka pri dennom svetle cca 2000 lux.

Regulátor v polohe ☾ = prevádzka za súmraku cca 2 lux.

Pre nastavenie oblasti snímania pri dennom svetle je potrebné regulátor prepnúť do polohy ☼ (prevádzka pri dennom svetle).

Nastavenie času (nastavenie výrobcu: 8 sek.): Nastaviteľná doba svietenia od 8 sek. do 35 min.

Regulátor nastavený na – = najkratší čas (8 sek.). Regulátor nastavený na + = najdlhší čas (35 min.).

Pri nastavovaní rozsahu snímania odporúčame zvoliť najkratší čas.

Nastavenie oblasti snímania pomocou otáčacieho ústrojenstva 7 – 10

7 – 9 Dosah 2 – 12 m, otočením šošovky senzora o 90°. 10 Otočenie pre nastavenie na stenu. 11 Dosah 1 – 12 m. V polohe max. je možné snímanie pozdĺž steny domu. 11a. 12 Pomocou krycích nálepiek je možné vymedziť napr. chodníky alebo susediace pozemky. **Dôležité:** Najbezpečnejšie snímanie pohybu dosiahnete vtedy, ak sa senzor namontuje postranne voči smeru chôdze, a žiadne prekážky (ako napr. stromy, múry apod.) nezaburujú výhľad senzora. Dosah je obmedzený, ak sa pohybujete priamo na senzor.

Prevádzkové poruchy (Porucha / Príčina => Možnosť odstránenia)

Chýba napätie / poistka je chybná, senzor nie je zapnutý => **vymeniť poistku, zapnúť sieťový vypínač, skontrolovať vedenie pomocou skúšačky napätia. Senzor nezapína** / okolie je ešte príliš intenzívne osvetlené => **čakať, kým sa dosiahne prah citlivosti alebo hodnotu nastaviť nanovo / chybný svetelný zdroj => vymeniť svetelný zdroj / sieťový vypínač je vypnutý => zapnúť /** **oblasť snímania nie je cieľene nastavená => nastaviť nanovo. Senzor nevypína** / okolie nie je ešte dostatočne intenzívne osvetlené => **čakať, kým sa dosiahne prah citlivosti alebo hodnotu nastaviť nanovo / nepretržitý pohyb v oblasti snímania => zmeniť oblasť snímania. Senzor striedavo zapína/vypína / svetidlo sa nachádza v oblasti snímania => prestaviť oblasť snímania, zväčšiť vzdialenosť. Senzor nežiaduco zapína / dochádza k snímaniu napr. aut na ceste => prestaviť oblasť snímania, odkloniť senzor. Zmena dosahu / iné teploty prostredia => za nízkych teplôt znížiť dosah senzora sklopením nadol, za vysokých teplôt vyklopiť nahor.**

Vyhľadanie o zhode

Tento výrobok spĺňa smernicu o nízkonapätových elektrických zariadeniach 06/95/ES, smernicu o elektromagnetickej kompatibiliti 04/108/ES a smernicu o obmedzení používania určitých nebezpečných látok v elektrických a elektronických zariadeniach 02/95/ES.

Záruka funkčnosti

Tento výrobok Steinell bol vyrobený s maximálnou dôslednosťou, skontrolovaný na funkčnosť a bezpečnosť podľa platných predpisov a následne podrobený náhodnej kontrole. Spoločnosť Steinell ručí za bezchybný stav a funkčnosť výrobku. Záručná doba je 36 mesiacov a začína plynúť dňom predaja spotrebiteľovi. Odstránime všetky nedostatky, ktoré sa zakladajú na chybe materiálu alebo výroby, záručné plnenie sa uskutočňuje formou opravy alebo výmeny chybných dielcov podľa nášho uváženia. Záruka sa nevzťahuje na poškodenie dielcov ani na škody a nedostatky vzniknuté neodbornou manipuláciou, údržbou alebo použitím cudzích dielcov podliehajúcich opotrebovaniu. Ďalšie následné škody na cudzích veciach sú zo záruky vylúčené. Záruku poskytneme iba vtedy, ak nerozmontovaný prístroj so stručným popisom chyby, pokladničným dokladom alebo faktúrou (dátum kúpy a pečiatka predajcu), pošlete dobre zabalený na adresu príslušného servisu.

Servis:

Po uplynutí záručnej doby alebo pri poškodeníach bez nároku na záruku vykonáva opravy náš výrobný servis. Pošlite, prosím, dobre zabalený výrobok na adresu najbližšieho servisu.

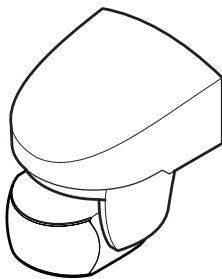

i IS 140-2

	77 x 86 98 mm
	230 – 240 V~
	max. 1000 W (VDE)
	max. 500 W cos φ = 0,5
	max. 6 x, C ≤ 132μF
	140°
	max. 14 m temperaturstabilisiert
	2 m

	8 sec. – 35 min.
	2 – 2000 Lux
	IP 54

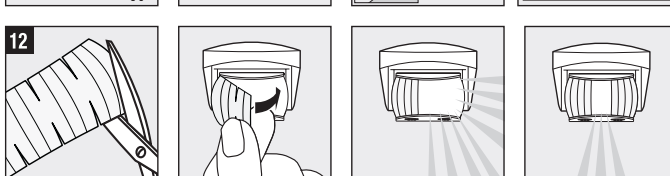
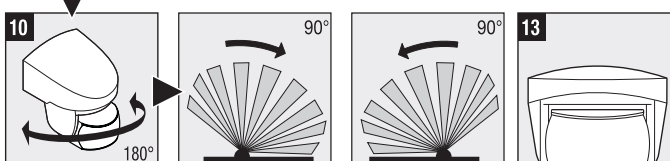
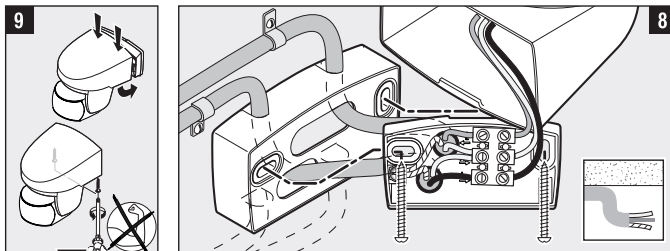
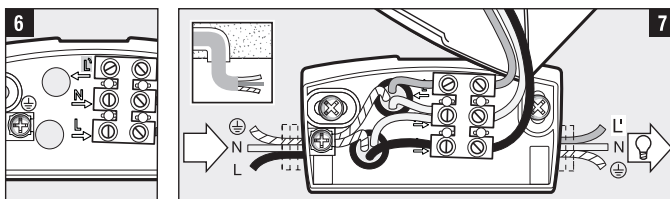
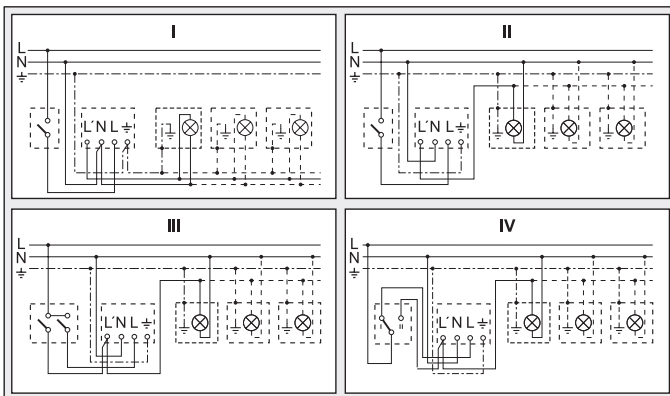
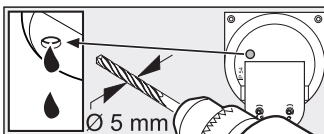
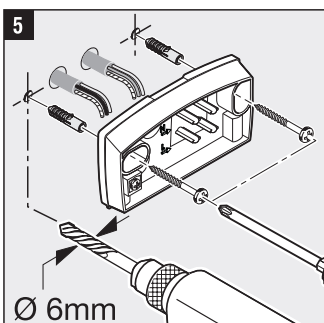
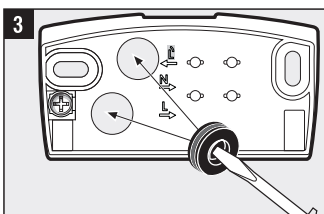
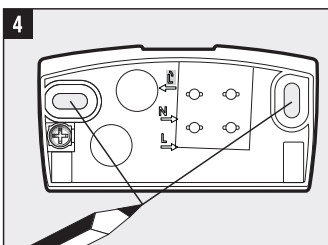
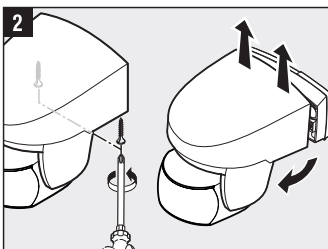
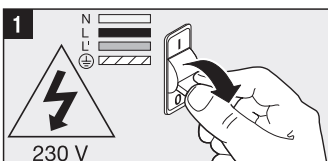
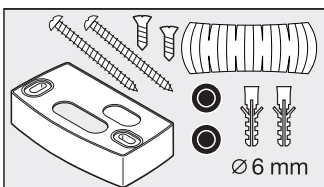

Zasada działania

Dla Twojego komfortu i bezpieczeństwa, na skutek ruchu, włącza się światło, alarm, a także i inne urządzenia. Wbudowany piroelektryczny czujnik na podczerwień odbiera niewidzialne promieniowanie ciepłe, emitowane przez poruszające się obiekty (ludzi, zwierząt itp.). Zarejestrowane w ten sposób promieniowanie ciepłe przetwarzane jest elektronicznie i włącza podłączony odbiornik energii. Przeszkody, jak np.: mury lub szyby szklane nie pozwalają na wykrycie promieniowania ciepłego, a zatem nie następuje włączenie lampy.

Wskazówki dotyczące bezpieczeństwa

- Przewód zasilający, który należy podłączyć przy montażu nie może być pod napięciem, dlatego najpierw należy wyłączyć prąd i sprawdzić brak napięcia przy pomocy próbnika napięcia.
- Podczas instalacji opisywanego urządzenia mamy do czynienia z pracą wykonywaną pod napięciem sieciowym. Powinien ją wykonać specjalista, zgodnie z obowiązującymi w danym kraju przepisami dotyczącymi instalacji i podłączania do zasilania elektrycznego. (np.: ->VDE 0100, ->ÖVE-ÖNORM E8001-1, ->SEV 1000).
- Stosować tylko oryginalne części zamienne.
- Nie wolno rozkładać urządzenia na części. Naprawę może wykonywać jedynie punkt serwisowy.

Wskazówki instalacyjne 1 - 8

L = przewód prądowy (najczęściej czarny lub brązowy) przyłączyć przewodu podtynkowego
N = przewód zerowy (najczęściej niebieski) przyłączyć przewodu natynkowego
PE = przewód ochronny (o ile jest) (zielono-żółty)

UWAGA: W razie potrzeby przesiłkować przewód ochronnych. W przewodzie zasilającym można oczywiście zainstalować wyłącznik sieciowy do ręcznego włączania/wyłączania. Ważne: Pominięcie zacisków może spowodować uszkodzenie urządzenia. Prosimy pamiętać, iż lampę należy zabezpieczyć wyłącznikiem ochronnym o mocy 10 A. Optymalna wysokość montażu: 2 m, montaż na ścianie.

Działanie 10

Ustawianie progu czułości zmierzchowej (Ustawienie fabryczne: pracą przy świetle dziennym 2000 luksów):

Płynnie ustawiany próg czułości czujnika w zakresie 2 – 2000 luksów.

Pokrętko regulacyjne ustawione na = praca przy świetle dziennym ok. 2000 luksów.

Pokrętko regulacyjne ustawione na = praca o zmierzchu ok. 2 luksów.

Podczas ustawiania zasięgu czujnika przy świetle dziennym należy ustawić pokrętko regulacyjne na (dzienny tryb pracy).

Ustawianie czasu (Ustawienie fabryczne: 8 s): Ustawiany czas świecenia lampy w zakresie od 8 s do 35 min.

Pokrętko regulacyjne ustawione na znaku = = najkrótszy czas (8 s). Pokrętko regulacyjne ustawione na znaku + = najdłuższy czas (35 min.). Przy ustawianiu obszaru wykrywania czujnika zalecamy wybrać najkrótszy czas.

Regulacja obszaru wykrywania za pomocą uchwyty obrotowego 7 - 10
7 - 9 Zasięg czujnika 2 – 12 m, przez obrócenie soczewki czujnika o 90°. **10** Obrócić w celu ustawienia na ścianie. **11** Zasięg czujnika 1 – 12 m. Przy ustawieniu na max. zasięg możliwe jest wykrywanie ruchów wzdłuż ściany domu **11a**. **12** Za pomocą przylegającej osłony, w celu np. wykluczenia ścieżek lub sąsiednich posesji. **Ważne:** Najpewniejsze wykrywanie poruszających się obiektów uzyskuje się przy zamontowaniu czujnika prostopadle do kierunku ruchu i przy braku przeszkód (np. drzwi, murów itp.) zasłaniających czujnik. Zasięg czujnika jest ograniczony w przypadku bezpośredniego poruszania się w kierunku czujnika.

Zakończenia w pracy (Usterka / Przyczyna -> Usuwanie)

Brak napięcia / przepalony bezpiecznik, nie włączony wyłącznik sieciowy -> złożyć nowy bezpiecznik, włączyć wyłącznik sieciowy, sprawdzić przewód próbnikiem napięcia. **Nie włącza się / otoczenie jest jeszcze za jasne** -> zaczekać aż zostanie osiągnięty próg czułości albo ustawić na nowo / uszkodzona żarówka -> wymienić żarówkę / wyłączony wyłącznik sieciowy -> włączyć / niedokładnie ustawiony obszar wykrywania czujnika -> wyregulować na nowo. **Nie włącza się / otoczenie nie jest jeszcze wystarczająco jasne** -> zaczekać aż zostanie osiągnięty próg czułości albo ustawić na nowo / w obszarze wykrywania stale ktoś się porusza -> zmienić obszar wykrywania. **Stale włącza się i wyłącza / lampa znajduje się w obszarze wykrywania czujnika** -> zmienić obszar wykrywania czujnika, zwiększyć odstęp. **Włącza się w niepożądanym momencie / czujnik rejestruje np. ruch pojazdów na ulicy** -> zmienić obszar wykrywania, odchylić czujnik na dół. **Zmiana zasięgu czujnika / inne temperatury otoczenia** -> przy niższych temperaturach zmniejszyć zasięg wykrywania czujnika, odchylając go na dół, przy wyższych ustawić go wyżej.

Deklaracja zgodności z normami

Produkt spełnia wymogi dyrektywy niskonapięciowej 06/95/WE, dyrektywy o kompatybilności elektromagnetycznej 04/108/WE oraz dyrektywy 02/95/WE w sprawie stosowania niektórych niebezpiecznych substancji w sprzęcie elektrycznym i elektronicznym.

Gwarancja funkcjonowania

Poniższy produkt firmy Steinel został bardzo starannie wykonany. Prawidłowe działanie i bezpieczeństwo użytkowania potwierdzają przeprowadzone losowo kontrole jakości oraz zgodność z obowiązującymi przepisami. Firma Steinel udziela gwarancji na prawidłową jakość i działanie. Okres gwarancji wynosi 36 miesięcy i rozpoczyna się z dniem sprzedaży użytkownikowi. W okresie gwarantowanym producent usuwa braki spowodowane wadami materiałowymi lub wykonawczymi, świadczenie gwarancyjne polega na naprawie lub wymianie wadliwych części wg wyboru producenta. Świadczenie gwarancyjne nie obejmuje szkód dotyczących części ulegających szybkiemu zużyciu, szkód i braków spowodowanych nieprawidłowym postępowaniem z urządzeniem, nieprawidłową konserwacją lub zastosowaniem części innych producentów. Wykluczone są szkody wtórne dotyczące przedmiotów obcych. Gwarancja udzielana jest tylko w przypadku, gdy prawidłowo zapakowane urządzenie (nie rozłożone na części) wraz z krótkim opisem nieprawidłowości oraz z paragonem lub fakturą (z datą zakupu i pieczęcią sklepu) zostanie odesłane do odpowiedniego punktu serwisowego.

Serwis:

Po upływie okresu gwarancji albo w razie usterek nie objętych gwarancją naprawy wykonuje nasz serwis firmowy. Prosimy o przesłanie dobrze zapakowanego przyrządu do najbliższej placówki serwisowej.

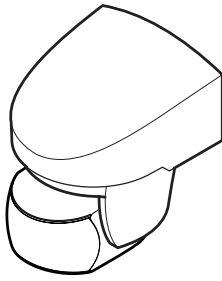

i | IS 140-2

	77 x 86 98 mm
	230 – 240 V~
	max. 1000 W (VDE)
	max. 500 W cos φ = 0,5
	max. 6 x, C ≤ 132µF
	140°
	max. 14 m temperaturstabilisiert
	2 m

	8 sec. – 35 min.
	2 – 2000 Lux
	IP 54

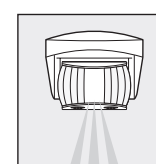
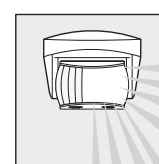
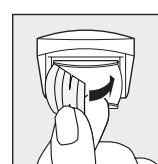
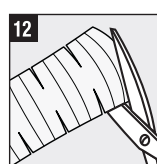
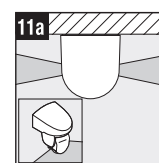
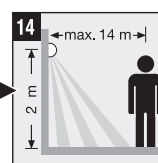
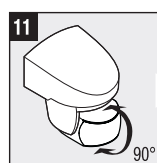
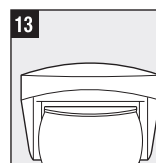
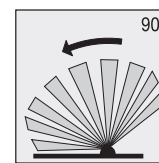
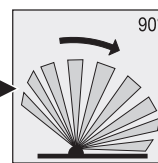
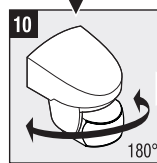
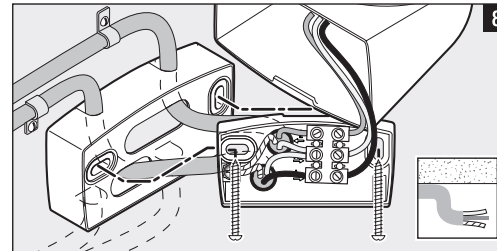
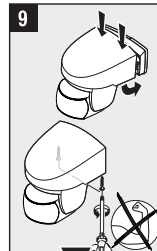
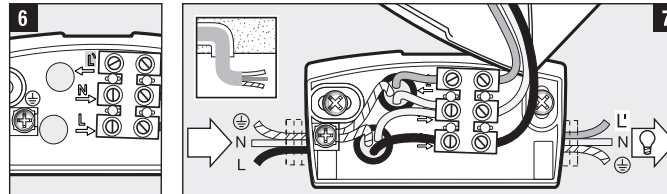
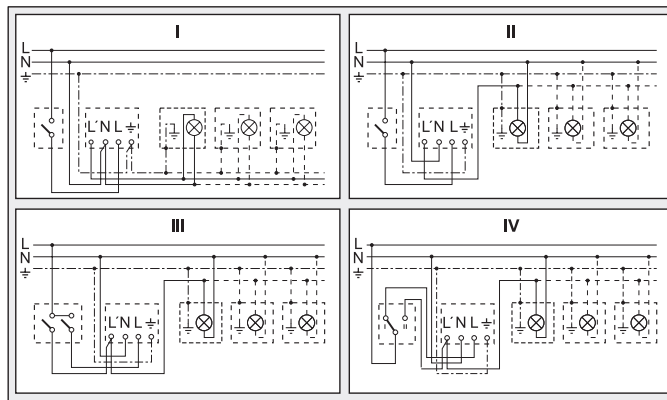
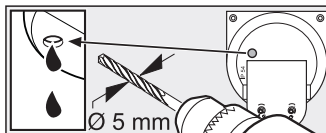
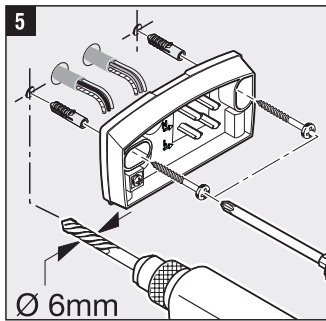
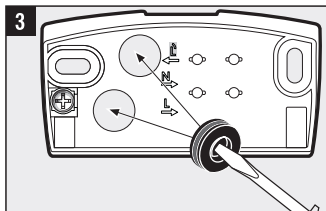
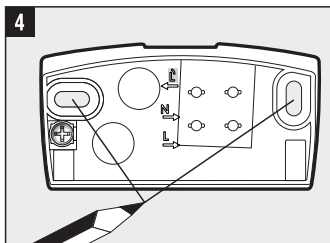
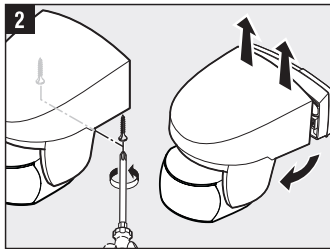
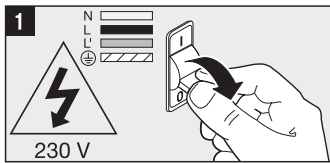
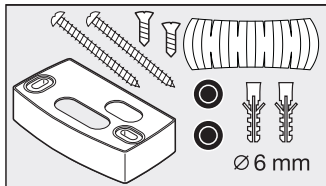

Principii de funcționare

Mișcarea comută lumina, alarma și multe altele. Pentru confortul și siguranța dumneavoastră. Detectorul cu infraroșu piroelectric sesizează emisia de căldură invizibilă a corpurilor în mișcare (persoane, animale, etc.). Radiația termică astfel detectată se transmite într-un semnal electronic prin care se comută alimentarea consumatorului conectat. Radiația termică nu este sesizată dincolo de obstacole, ca de exemplu ziduri sau geamuri, deci nu are loc nici o comutare.

Instrucțiuni de siguranță

- În faza de montare circuitul electric care urmează a fi conectat trebuie să fie scos de sub tensiune. Din acest motiv, în primul rând se decuplează curentul și se verifică absența tensiunii cu ajutorul unui testor de tensiune.
- La instalarea aparatului se lucrează sub tensiune. De aceea instalarea trebuie efectuată doar de către un electrician calificat, în conformitate cu instrucțiunile de instalare și cu reglementările specifice țării în care are loc montarea.
- (⊕) VDE 0100, (⊕) ÖVE-ÖNORM E8001-1, (⊕) SEV 1000
- Nu folosiți decât piese de schimb originale.
- Nu demontați singuri aparatul. Efectuarea reparațiilor este permisă doar în ateliere de specialitate.

Indicații privind instalarea 1 - 8

L = cablu conductor de curent (de obicei negru sau maro) 7 conexiune cu conductor îngropat
 N = conductor de nul (de obicei albastru) 8 conexiune cu conductor aparent
 PE = eventual cablu de protecție (verde/galben)

Atenție: Cablul de protecție trebuie conectat după necesități. Desigur, pe circuitul de alimentare se poate monta și un comutator pentru pornit/oprit. Important: O inversare a conectorilor poate conduce la deteriorarea dispozitivului. Pentru siguranța sistemului, senzorul trebuie acordat la un disjunctiv de protecție de 10 A, înălțime optimă de montaj: montaj pe perete la 2 m.

Funcționare 13

Reglarea de crepuscularitate (Reglare din fabrică: Funcționare pe timp de zi 2000 Lux):
 Pragul de declanșare al senzorului reglabil continuu, între 2 – 2000 Lux.
 Dispozitivul de reglare poziționat pe ⊕ = funcționare pe timp de zi cca. 2000 Lux.
 Dispozitivul de reglare poziționat pe ⊖ = funcționare în amurg cca. 2 Lux.
 Pentru reglajul ariei de cuprindere în regim de zi trebuie să poziționați dispozitivul de reglare pe ⊕ (funcționare pe timp de zi).

Reglajul de timp (Reglare din fabrică: 8 sec.): Durată de iluminare reglabilă de la 8 sec. până la 35 min. Dispozitivul de reglare în poziția – = intervalul cel mai scurt (8 sec.). Dispozitivul de reglare în poziția + = intervalul cel mai lung (35 min.). La reglarea ariei de cuprindere se recomandă utilizarea celui mai scurt timp.

Reglarea domeniului de cuprindere prin dispozitivul de basculare 7 - 10

7 - 9 rază de acțiune 2 – 12 m, prin rabatarea lentilei senzorului cu 90°. 10 Rabatarea pentru așezarea pe perete. 11 rază de acțiune 1 – 12 m. În poziția de așezare maximă este posibilă cuprinderea de-a lungul peretelui casei 11a 12 prin obturatoroarele autocolante, pentru a delimita de ex. poteci sau terenuri învecinate. **Important:** Obțineți cea mai sigură cuprindere de mișcare, dacă senzorul este montat lateral față de direcția de mers și nu apar obstacole (ca de ex. copaci, ziduri etc.), care să împiedice senzorul să detecteze mișcare. Raza de acțiune este limitată în cazul în care vă îndreptați direct către senzor.

Deranjamente de funcționare (Deranjamentul / Cauza => Remediere)

Lipsă tensiune / siguranța defectă, necuplată => **înlocuiți siguranța, cuplați comutatorul, verificați circuitul cu un testor de tensiune.** **Nu se aprinde / luminozitatea mediului ambiant este prea mare** => **așteptați până ce pragul de declanșare a fost atins sau reglați o nouă valoare / bec defect** => **schimbați becul / întrerupător OPRIT** => **cuplați- / aria de cuprindere nu a fost reglată corect** => **reglați din nou.** **Nu se stinge / mediul înconjurător nu e suficient de luminos** => **așteptați până când s-a alins pragul de declanșare sau reglați o nouă valoare / mișcare continuă în aria de cuprindere** => **modificați aria.** **Comută permanent pe PORNIT/OPRIT / corpul de iluminat se află în aria de cuprindere** => **modificați aria, reorientați senzorul.** **Modificarea razei de acțiune / alte temperaturi ale mediului ambiant** => **în condiții de frig, scurtați raza de acțiune a senzorului prin reorientare, în condiții de căldură orientați mai sus.**

Declarație de conformitate

Acest produs corespunde Directivei pentru curent de joasă tensiune 06/95/CE, Directivei pentru emisiile electro-magnetice 04/108/CE, precum și Directivei pentru reducerea substanțelor periculoase 02/95/CE.

Garanția de funcționare

Acest produs STEINEL a fost fabricat și controlat din punct de vedere funcțional și al siguranței conform prevederilor în vigoare, după care a fost supus unei probe de funcționare prin sondaj. Steinell asigură garanția pentru construcția și funcționarea fără defecțiuni. Termenul de garanție este de 36 de luni și începe de la data vânzării produsului către consumator. Garanția acoperă deficiențele bazate pe defecte de material și fabricație. Îndeplinirea garanției se realizează prin repararea sau înlocuirea pieselor defecte conform opțiunii noastre. Garanția se pierde pentru defecțiuni la piesele de uzură, pentru defecte și deficiențe care provin din folosirea sau întreținerea necorespunzătoare precum și din utilizarea unor piese de schimb care nu sunt originale. Nu se asigură garanție și pentru daune provocate unor alte obiecte. Garanția se acordă numai în cazul în care aparatul, fără a fi demontat, împreună cu o scurtă descriere a defecțiunii, bonul de casă sau factura (data achiziționării și ștampila comerciantului), este expediat ambalat core-spunzător către unitatea de service competentă.

Service:

După expirarea termenului de garanție sau în caz de defecțiuni fără pretenție de garanție, reparațiile se efectuează de către atelierul nostru service. Vă rugăm să trimiteți produsul bine împachetat la următoarea unitate de service.

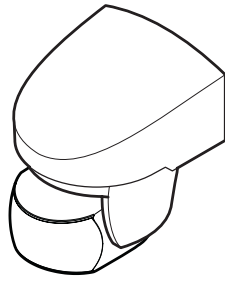

i | IS 140-2

	77 x 86 98 mm
	230 – 240 V~
	max. 1000 W (VDE)
	max. 500 W cos φ = 0,5
	max. 6 x, C ≤ 132µF
	140°
	max. 14 m temperaturstabilisiert
	2 m

	8 sec. – 35 min.
	2 – 2000 Lux
	IP 54

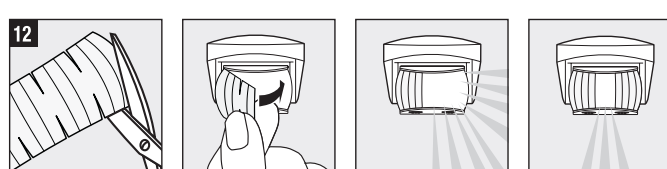
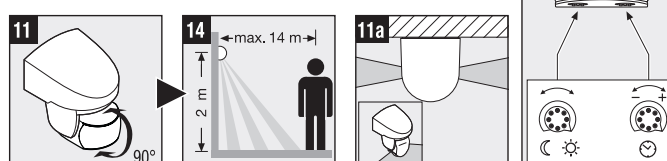
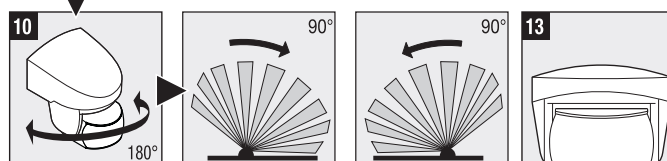
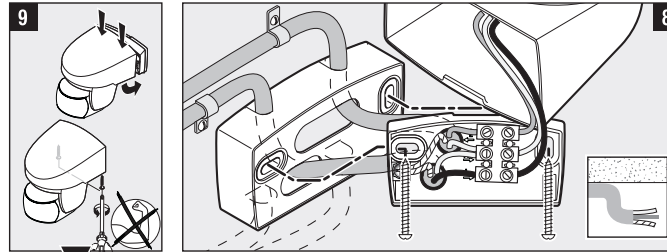
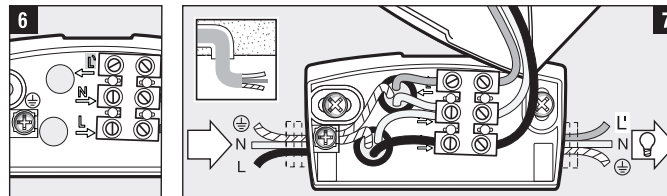
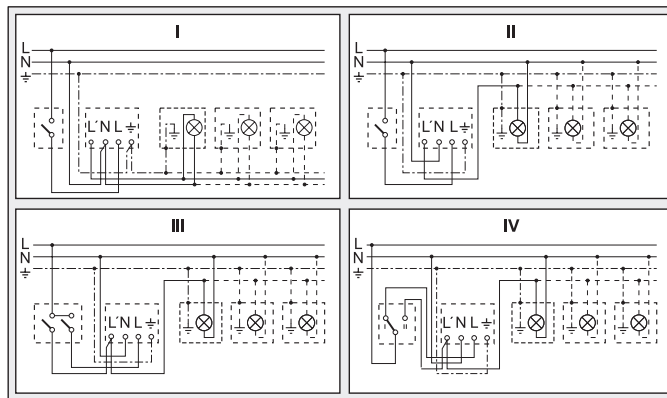
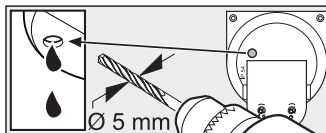
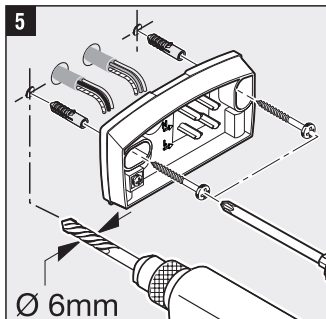
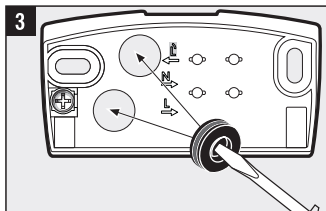
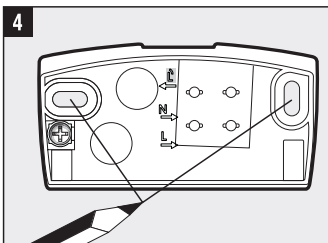
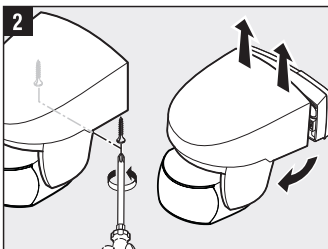
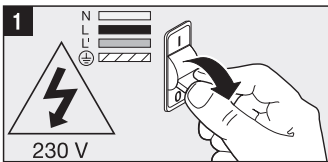
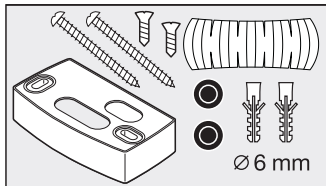

Princip

Pokret uključuje svjetlo, alarm i ostalo. Za Vašu udobnost, za Vašu sigurnost. Ugrađeni piroelektrični infracrveni detektor registrira nevidljivo toplinsko zračenje tijela koja se pred njim kreću (ljudi, životinje itd.). Tako registrirano toplinsko zračenje elektronički se pretvara i uključuje priključeni potrošač. Zbog prepreka kao što su npr. zidovi ili prozorska stakla, ne prepoznaje se toplinsko zračenje pa prema tome ne dolazi ni do uključivanja.

Sigurnosne napomene

- Kod montaže električni vod koji namjeravate priključiti ne smije biti pod naponom. Zbog toga najprije isključite struju i pomoću ispitivača napona provjerite je li uspostavljeno beznaponsko stanje.
- Kod instalacije uređaja radi se s mrežnim naponom. Zbog toga je treba obaviti stručnjak u skladu s državnim propisima o instalacijama i uvjetima priključivanja. (⊖- VDE 0100, Ⓢ-ÖVE-ÖNORM E8001-1, ⊕-SEV 1000, ⊕-HRN EN 60669-1 / HRN EN 60669-2-1)
- Koristite samo originalne rezervne dijelove.
- Nemojte samostalno rastavljati uređaj. Popravci se smiju obavljati samo u stručnoj radionici.

Upute za instalaciju 1 – 8

L = vodič koji provodi struju (većinom crni ili smeđi) 7 priključak podžbuknog voda
 N = neutralni vodič (većinom plavi) 8 priključak nadžbuknog voda
 PE = eventualno zaštitni vodič (zeleno/žuta)

Pažnja: Po potrebi spojite zaštitni vodič. Naravno da se u mrežni vod može montirati mrežna sklopka za uključivanje i isključivanje. Važno: zamjena priključaka može uzrokovati oštećenje uređaja. Imajte na umu da svjetiljka mora biti osigurana zaštitnom sklopkom od 10 A. Optimalna visina montaže: 2 m zidna montaža.

Funkcija 1a

Podšavanje svjetlosnog praga (tvornička podešenost: danje svjetlo 2000 luksa):
 Kontinuirano podšiv prag aktiviranja senzora od 2 – 2000 luksa.

Regulator podešen na ⊕ = danje svjetlo oko 2000 luksa.
 Regulator podešen na ⊖ = zatamnjenje oko 2 luksa.
 Za podešavanje područja detekcije kod danjeg svjetla regulator treba podesiti na ⊕ (danje svjetlo).

Podšavanje vremena (tvornička podešenost: 8 sek.): Podesivo trajanje svjetla 8 sek. do 35 min
 Regulator podešen na – = najkraće vrijeme (8 sek.)
 Regulator podešen na + = najduže vrijeme (35 min.)

Prilikom podešavanja područja detekcije preporučuje se odabrati najkraće vrijeme.

Podšavanje područja detekcije pomoću zakretne naprave 7 – 10

7 – 9 Domet 2 – 12 m, zakretanjem senzorske leće za 90°. 10 Zakretanje u svrhu poravnavanja na zidu. 11 Domet 1 – 12 m. U položaju Maks. moguća je detekcija duž zida kuće 11a, 12 pokrivenom najlencicom kako bi se izostavile npr. staze ili susjedna imanja. **Važno:** Najsigurnije detektiranje pokreta postiže se tako da se uređaj montira bočno na smjer kretanja i nikakve prepreke (kao npr. drveće, zid itd.) ne ometaju vidokrug senzora. Domet je ograničen ako prilazi direktno senzoru.

Smetnje u radu (Smetnje / uzrok -> pomoć)

Bez napona / neispravan osigurač, nije uključen -> stavite novi osigurač, uključite mrežnu sklopku, provjerite vod ispitivačem napona **Svjetlo se ne uključuje /** okolina je još presvijetla -> pričekaite dok se ne postigne prag aktiviranja ili iznova podesite vrijednost / neispravno rasvjetno tijelo -> zamijenite rasvjetno tijelo / mrežna sklopka se ISKLJUČUJE -> uključite je/ područje detekcije nije ciljano podešeno -> ponovno podesite. **Svjetlo se ne isključuje /** okolina još nije dovoljno svijetla -> pričekaite dok se ne postigne prag aktiviranja ili iznova podesite vrijednost / stalno kretanje u području detekcije -> promijenite područje. **Svjetlo se uvijek UKLJUČUJE/ISKLJUČUJE /** svjetiljka se nalazi u području detekcije -> premjestite područje, povećajte razmak. **Svjetlo se neželjeno uključuje /** detektiranje npr. automobila na ulici -> premjestite područje, zakrenite senzor. **Promjena dometa /** ostale temperature okoline -> kod hladnoće smanjiti domet senzora zakretanjem, a kod topline ga povećati.

Izjava o sukladnosti

Proizvod zadovoljava uvjete odredbe EZ o niskom naponu 06/95/EG, o elektromagnetskoj podnošljivosti 04/108/EG i ograničenju korištenja određenih, opasnih materijala u električnim i elektroničkim uređajima (RoHS) 02/95/EG.

Jamstvo funkcionalnosti

Ovaj Steinel-ov proizvod izrađen je uz veliku pažnju, njegovo funkcioniranje i sigurnost ispitani su prema važećim propisima i na kraju je proizvod podvrgnut kontroli uzorka. Steinel preuzima jamstvo za besprijekornu kakvoću i funkcionalnost. Jamstveni rok iznosi 36 mjeseci a započinje s danom prodaje potrošaču. Uklanjanje nedostatke koji nastaju zbog grešaka na materijalu ili tvorničkih grešaka, usluga jamstva obuhvaća popravak ili zamjenu dijelova s greškom po našem izboru. Jamstvo se ne priznaje za štete na potrošnim dijelovima kao ni za štete i nedostatke koji nastaju zbog nestručnog rukovanja, održavanja ili pak korištenjem dijelova drugih proizvođača. Posljedice štete na drugim predmetima su isključene. Jamstvo se priznaje samo ako nerastavljeni, dobro zapakiran urešaj pošaljete zajedno s opisom greške i računom (datum kupnje i pečat trgovine) nadležnoj servisnoj službi.

Servis:

Nakon isteka jamstvenog roka ili kad se utvrdi nedostatak bez jamstva, popravak će se izvršiti u tvornici. Molimo da dobro zapakiran proizvod pošaljete najbližoj servisnoj službi.

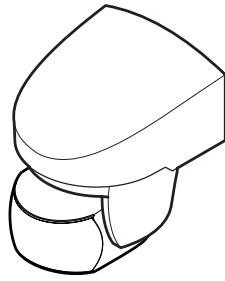

i IS 140-2

	77 x 86 98 mm
	230 – 240 V~
	max. 1000 W (VDE)
	max. 500 W cos φ = 0,5
	max. 6 x, C ≤ 132µF
	140°
	max. 14 m temperatuurstabilisierit
	2 m

	8 sec. – 35 min.
	2 – 2000 Lux
	IP 54

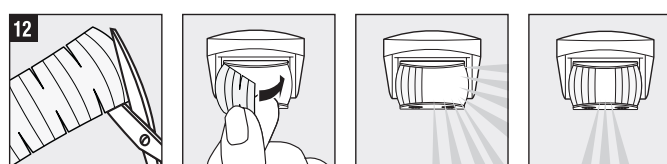
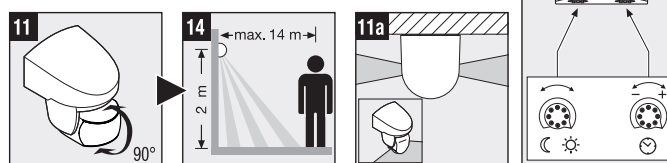
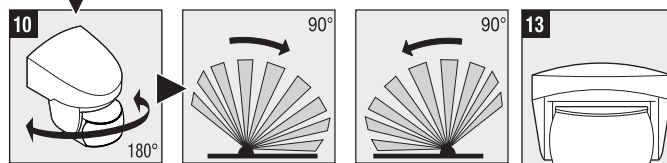
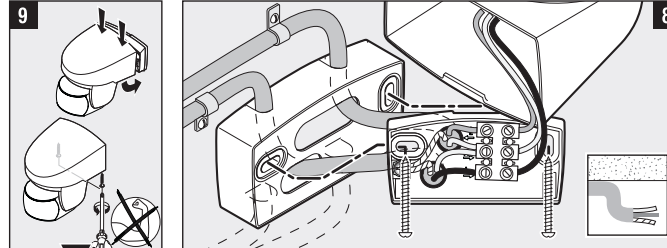
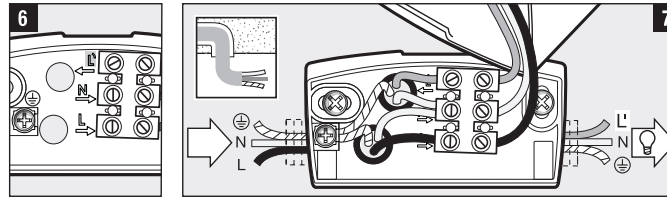
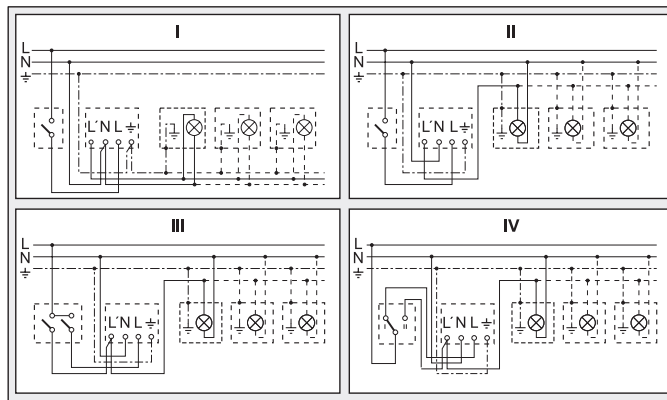
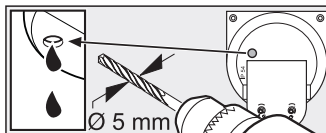
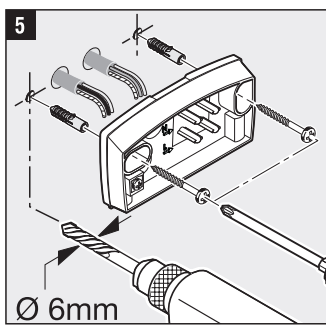
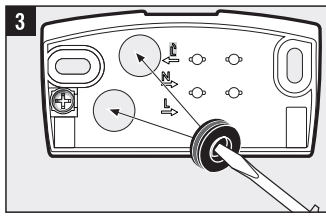
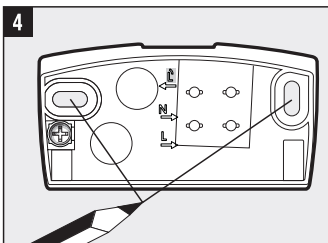
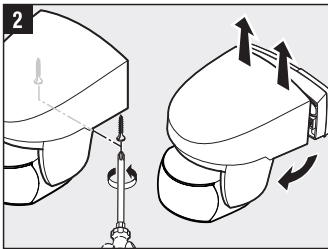
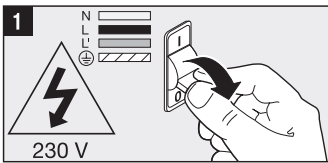
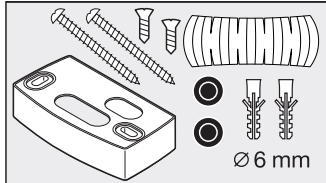

Põhimõte

Liikumine lülitab sisse valguse, alarmi või muu funktsiooni. See on Teie mugavuse ja turvalisuse heaks. Sisse ehitatud püro-elektriline infrapuna-detektor registreerib liikuvate kehade (inimesed, loomad jne) nähtamatu soojuskirguse. Sellisel viisil registreeritud soojuskirgus muundatakse elektrooniliselt ning anduriga ühendatud voolutarbija lülitub sisse. Tõkked nagu näiteks müür või klaasplaadid ei lase soojuskirgust läbi ning takistavad sisselülitumist.

Ohutusjuhised

- Paigaldamise ajal peab ühendatav elektrijuht olema pingevaba. Sellepärast tuleb kõigepealt elektrivool välja lülitada ja kontrollida pingetestri abil, et juht oleks pingevaba.
- Selle seadme paigaldamisel on tegemist tööga vooluvõrgus, mida peab teostama spetsialist vastavalt riigis kehtivatele paigalduseeskirjadele ja ühendamisnõuetele. (⊖-VDE 0100, ⊖-ÖVE-ÖNORM E8001-1, ⊖-SEV 1000)
- Kasutage ainult originaalvaruosi.
- Ärge võtke seadet omal käel lahti. Seadet tohib remontida ainult selleks spetsiaalseerunud töökoda.

Paigaldusjuhised 1 - 6

- L = faas (avaliselt must või pruun)
- N = neutraaljuht (enamasti sinine)
- PE = võimalik kaitseseadme (roheline/kollane)

Tähelepanu! Vajaduse korral ühendada kaitseseadme vooluringi. Võrgujuhtmesse on loomulikult võimalik monteerida võrgulülitit sisse- ja väljalülitamiseks. Tähtis! Ühenduste äravahetamine võib kahjustada seadet. Palun pöörake tähelepanu sellele, et valgusti peab olema kindlustatud 10A-kaitselülitiga. Optimaalne paigalduskõrgus: 2 m seinamontaaži korral.

Töö 10

Hämarusnivoo reguleerimine (tehaseseadistus: töö päevavalguses 2000 lux);

Asmeteta reguleeritav anduri reaktsiooni lävi: 2 kuni 2000 lux.
Reguleerimisnupp ☼ peal = töö päevavalguses umb. 2000 lux.
Reguleerimisnupp ☾ peal = töö hämaruses umb. 2 lux.

Päevavalguses jälgitava ala reguleerimiseks tuleb reguleerimisnupp keerata ☼ (töö päevavalguses) peale.

Aja reguleerimine (tehaseseadistus: 8 sek): Reguleeritav helenduskestvus 8 sek. kuni 35 min.

Reguleerimisnupp - peal = lühim aeg (8 sek)
Reguleerimisnupp + peal = pikim aeg (35 min)

Jälgitava ala reguleerimiseks on soovitatav valida lühim aeg.

Jälgitava ala reguleerimine pöördeadmega 7 - 10

7 - 9 Ulatuspiirkond 2-12 m, anduri läätse vastavalt 90 kraadi ulatuses pöörates. 10 Pööramine seinä küljes joondamiseks. 11 Ulatuspiirkond 1-12 m. Maksimumasenduses on võimalik piirata jälgimist majaseina kogu pikkuses 11a 12 kleebigestega, nt kõnniteede või naabrite kruntide väljajätmiseks. Tähtis! Kõige kindlamalt registreerib seade liikumist, kui monteerite anduri piki kõnnisuunda ja takistused (nagu nt puud, müürid jne) ei tõkesta anduri nähtavust. Ulatuspiirkond on piiratud, kui lähene te andurile otse eest.

Häire seadme töös (rike / põhjus -> ab)

Pinge puudub / kaitses defektne, ei ole sisse lülitatud => uus kaitses, lülitage võrgulülitit sisse, kontrollige juhti pingetestri abil. **Seade ei lülitu sisse / ümbrise valgus on veel liiga hele** => oodake kuni läheb pimedamaks (reaktsiooni läve saavutamiseni) või reguleerige väärtus uuesti / valgusallikas on defektne => vahetage valgusallikas / võrgulülitit on VÄLJAL lülitatud => lülitage sisse / jälgitava ala pole sihipäraselt kohaldatud => kohaldage ala uuesti. **Seade ei lülitu välja / pidev liikumine jälgitava alal => muutke ala.** **Seade lülitub pidevalt SISSE/VÄLJA / valgusti asub jälgitava alal => muutke ala, suurendage vahemaad.** **Seade lülitub soovimatult sisse / seade registreerib nt autosid tänaval => muutke ala, pöörake andurit allapoole.** **Ulatuspiirkond muutub / muutik ümbrise temperatuur => külma temperatuuri korral pöörake andurit ulatuspiirkonna vähendamiseks allapoole, soojaga pöörake andurit ülespoole.**

Vastavusdeklaratsioon

Toode vastab madalpinge direktiivi 06/95/EÜ, elektromagnetilise ühilduvuse direktiivi 04/108/EÜ ja RoHS direktiivi 02/95/EÜ nõuetele.

Funktsiooni garantii

See Steineli toode on valmistatud suurima hoolega, kontrollitud töökindluse ja ohutuse osas kehtivate eeskirjade järgi ning seejärel läbinud pistelise kontrolli. Steineli annab garantii toote laimatu kvaliteedi ja töökorras oleku kohta. Garantii kehtib 36 kuud ja algab tarbijale toote ostmise päevast. Meie remondime materjalist või tootmisvigadest tulenevad puudused, garantiiühitumise korral seade kas remonditakse või puudulik osa asendatakse uuega, valiku üle otsustame meie. Garantii ei kehti kuluvate osade kasutamise tagajärjel. Kaugemalalutatavad kaudsed kahjud võraste esemete suhtes on välistatud. Garantiremonti tehakse ainult siis, kui lahtivõtmata seade saadetakse koos vee lühikirjelduse, kasatseski või arvest (ostmise kuupäev ja kaupluse tempel) ja korralikult pakituna vastavasse teeninduspunkti.

Teenus:

Pärast garantiiaja möödumist või puuduste korral, mille kohta garantii ei kehti, remondib seadme meie tehase teeninduspunkt. Palun saatke toode korralikult pakituna lähimasse teeninduspunkti.

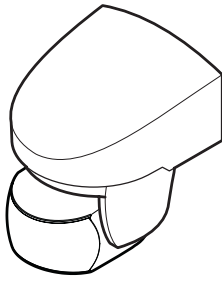

i IS 140-2

	77 x 86 98 mm
	230 – 240 V~
	max. 1000 W (VDE)
	max. 500 W cos φ = 0,5
	max. 6 x, C ≤ 132µF
	140°
	max. 14 m temperaturstabilisiert
	2 m

	8 sec. – 35 min.
	2 – 2000 Lux
	IP 54

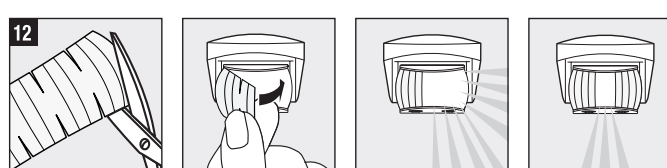
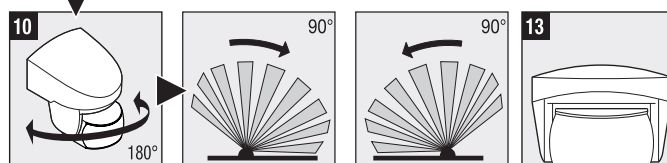
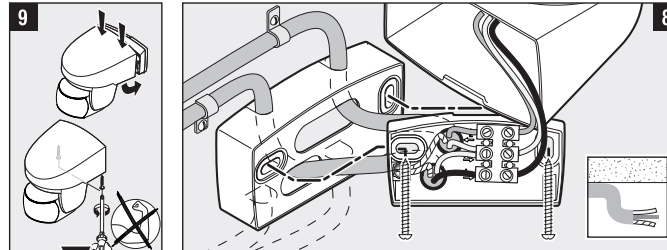
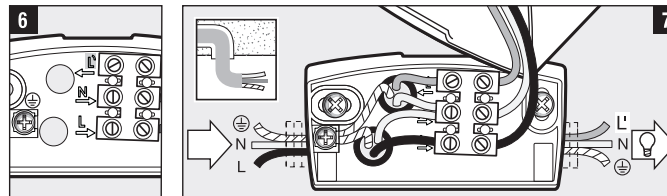
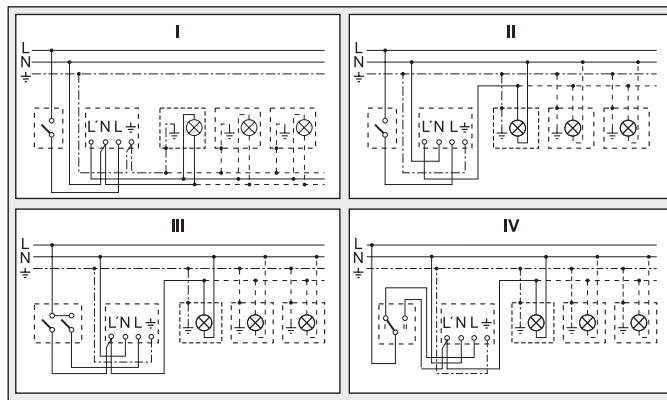
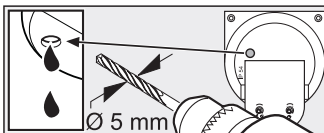
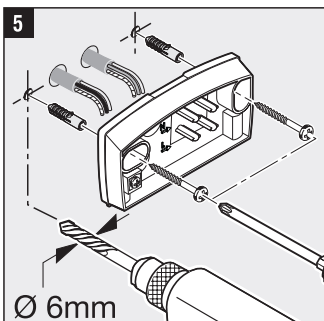
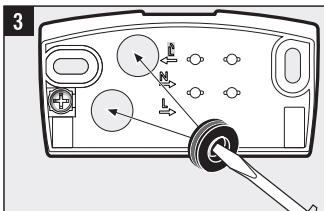
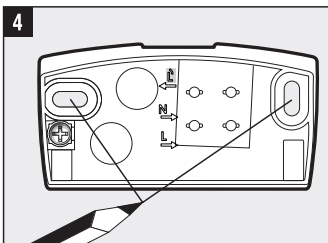
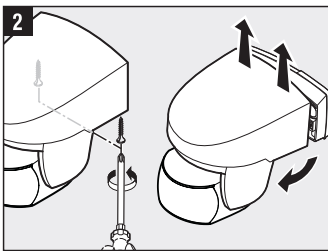
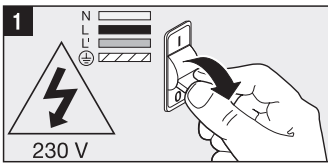
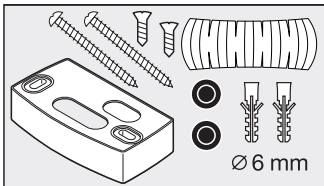

Principas

Užfiksavus judesį įjungiamas šviesa, signalizacija ir pan. Jūsų patogumui, Jūsų saugumui. Įmontuotas piroelektrinis detektorius fiksuoja nematomą judančių kūnų (žmonių, gyvūnų ir t.t.) sklaidžiamą šilumą. Tokiu būdu užfiksuota sklaidžiama šiluma paverčiama elektroniniais signalais, kurie įjungia prijungtą vartotoją. Kliūtys, pvz., sienos ar langai, trukdo užfiksuoti sklaidžiamą šilumą, tokiu atveju šviesa neįsijungia.

Saugos reikalavimai

- Montuojant prietaisą prijungiamajame elektros kabelyje neturi būti įtampos. Todėl visų pirma atjunkite elektros srovę ir įtampos indikatoriumi patikrinkite, ar nėra įtampos.
- Prietaisas jungiamas prie elektros tinklo. Todėl jį turi prijungti specialistas, vadovaudamasis šalyje galiojančiomis instaliacijos normomis ir jungimo taisyklėmis. (☉-VDE 0100, ☉-ÖVE-NORM E8001-1, ☉-SEV 1000)
- Naudokite tik originalias atsargines dalis.
- Prietaiso neardykite savarankiškai. Remonto darbus atlikti galima tik specializuotose taisyklose.

Nurodymai įrengimui 1 - 8

L = fazė (dažniausiai juodos arba rudos spalvos) 7 Potnkinis tinklo įvadas
N = nulinis laidas (dažniausiai mėlynas) 8 Virštinis tinklo įvadas
PE = žemimo laidas (jei yra) (žalias ar geltonas)

Dėmesio! Esant poreikiui prijunkite žemimo laidą. Be abejo, į tinklo įvadą galima įmontuoti tinklo jungiklį, kuris atliks įjungimo ir išjungimo funkcijas. Svarbu! Neteisingai sujungę laidus, galite sugadinti prietaisą. Prie šviestuvo turi būti jungiamas 10 A automatinis išjungiklis. Optimalus montavimo aukštis: 2 m montuojant ant sienos.

Funkcija 10

Prieblandos lygio nustatymas (gamyklos nustatymas: dienos šviesos režimas 2000 liuksų).

Nustatomas sensoriaus suveikimo termostatas 2 – 2000 liuksų.

Nustatymo regulatorius ties ☉: = dienos šviesos režimas (apie 2000 liuksų).

Nustatymo regulatorius ties ☉☉ = prieblandos režimas (apie 2 liuksai).

Norėdami nustatyti jautrumo zoną dienos šviesoje, nustatymo regulatorių nustatykite ties ☉☉ (dienos šviesos režimas).

Švietimo trukmės nustatymas (gamyklos nustatymas: 8 sek.): švietimo trukmę galima nustatyti nuo 8 s iki 35 min. Nustatymo regulatorius nustatomas ties – = trumpiausias laikas (8 s). Nustatymo regulatorius nustatomas ties + = ilgiausias laikas (35 min.). Nustatant jautrumo zoną rekomenduojama nustatyti trumpiausią švietimo trukmę.

Jautrumo zonos nustatymas 7 - 10

7 - 9 Jautrumo zonos ilgis 2 – 12 m, pakreipus sensoriaus liniją 90° kampu. 10 Sukimas norint nustatyti ant sienos. 11 Jautrumo zonos ilgis 1 – 12 m. Padėtyje AMaxd' galima judesio fiksavimas išilgai namo sienos 11a 12 Naudokite dengiamuosius lipdukus, kad į jautrumo zoną nepatektų, pvz., takai arba kaimynų teritorija. Svarbu! Geriausiai judesys bus fiksuojamas tuomet, kai sensorius montuojant bus atsuktas šonu judėjimo kryptiai ir sensoriaus jautrumo zonos neužstos jokios kliūtys (pvz., medžiai, sienos ir pan.). Jautrumo zona bus apribota, jei eisite tiesiai į sensorių.

Veikimo sutrikimas (Sutrikimas / Priežastis -> Pagaiba)

Nėra elektros srovės / Perdeges saugiklis; išjungtas jungiklis -> reikia naujo saugiklio; įjunkite tinklo jungiklį; įtampos indikatoriumi patikrinkite laidą. **Neįsijungia / Per šviesu** -> palaukite, kol bus pasiektas suveikimo slenktis arba nustatykite naują vertę / Perdegė lempučių -> pakeiskite lempučių / Jungiklis išjungtas -> įjunkite / Jautrumo zona nustatyta netiksliai -> sureguliuokite iš naujo. **Neišsijungia / Nepakankamai šviesa** -> palaukite, kol bus pasiektas suveikimo slenktis arba nustatykite naują vertę / Nuolatinis judesys jautrumo zonoje -> pakeiskite jautrumo zoną. **Įsijungia nepageidaujama metu / Užfiksuojami pvz., gatvė važiuojantys automobiliai** -> pakeiskite jautrumo zoną, nusukite sensorių. **Pakito žibinto veikimo nuotolis / Pakito aplinkos temperatūra** -> esant šaltam orui sutrumpinkite sensoriaus veikimo nuotolį jį pasukdami žemyn, esant šiltam orui pakeikite jį aukščiau.

Atitikties deklaracija

Gaminys atitinka žemos įtampos direktyvą 06/95/EB, elektromagnetinio suderinamumo direktyvą 04/108/EB ir direktyvą dėl pavojingų medžiagų panaudojimo apribojimo (RoHS) 02/95/EB.

Funkcijų garantija

Šis „Steinel“ produktas pagamintas itin kruopščiai, pagal galiojančias normas patikrintos jo funkcijos ir saugumas bei papildomai atlikta pasirinktų prietaisų patikra. „Steinel“ suteikia prietaisui garantiją. Garantinis laikotarpis – 36 mėnesiai. Jis prasideda nuo prietaiso pardavimo vartotojui dienos. Mes pašaliname defektus, susijusius su medžiagų arba gamybos broku; garantiniu laikotarpiu, mūsų nuožūra, prietaisas nemokamai remontuojamas arba keičiamas sugedusios jo dalys. Garantija netaikoma susidėvintiems dalims, taip pat jei prietaisas sugenda dėl netinkamo naudojimo arba netinkamos priežiūros arba naudojant netinkamas dalis. Kitiems daiktams padaryta žala neatlyginama. Garantija taikoma tik tokiu atveju, jei neišardytas prietaisas kartu su trumpu gėdimų aprašymu, kasos čekiu arba sąskaita (pirkimo data ir pardavėjo antspaudas) tinkamai supakuotas atsiunčiamas į atitinkamą techninės priežiūros tarnybos vieta.

Aptarnavimas:

Pasibaigus garantinio aptarnavimo laikotarpiui arba atsiradus gedimams, kuriems garantija netaikoma, prietaisą taiso mūsų gamyklos servisas. Prašom gerai supakuotą produktą atsiųsti į artimiausią servisą.

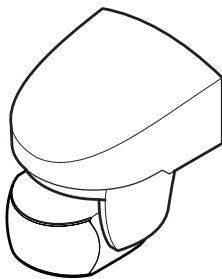

i | IS 140-2

	77 x 86 98 mm
	230 – 240 V~
	max. 1000 W (VDE)
	max. 500 W cos φ = 0,5
	max. 6 x, C ≤ 132µF
	140°
	max. 14 m temperaturstabilisieret
	2 m

	8 sec. – 35 min.
	2 – 2000 Lux
	IP 54

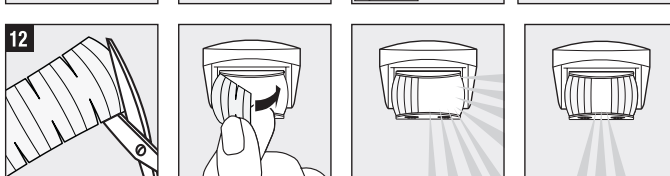
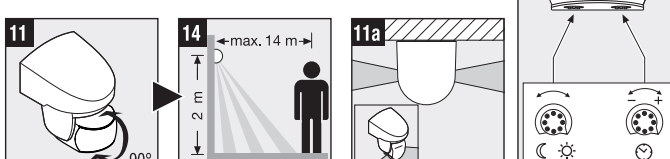
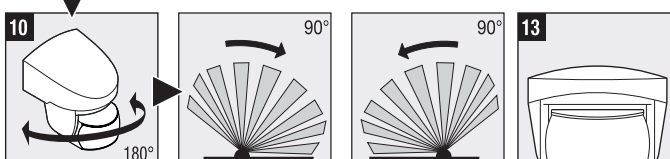
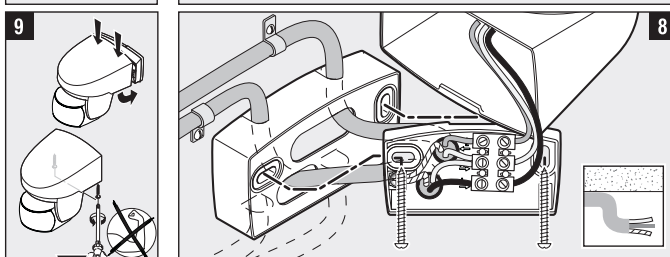
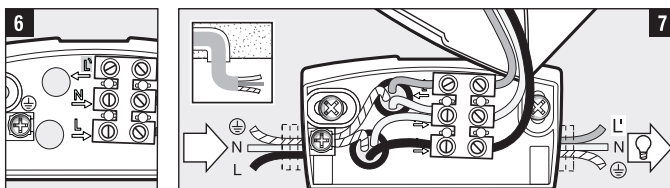
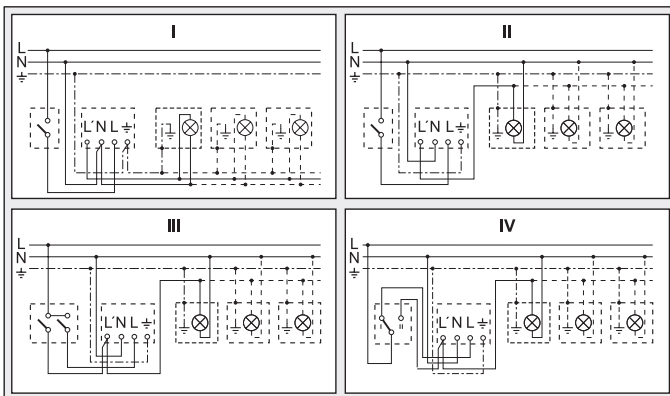
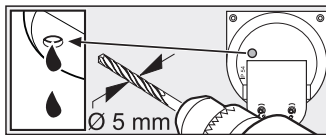
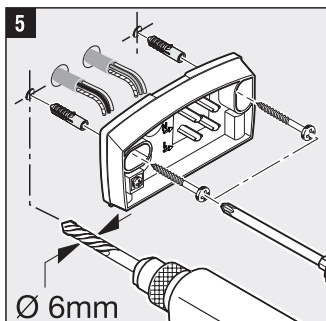
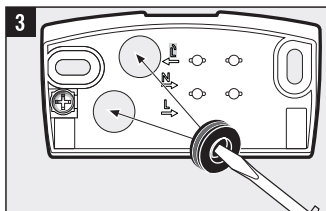
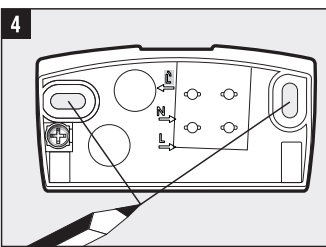
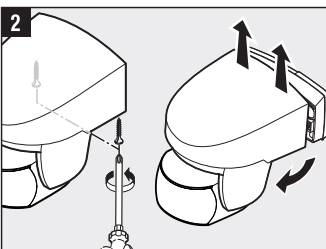
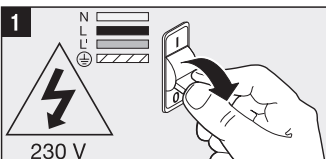
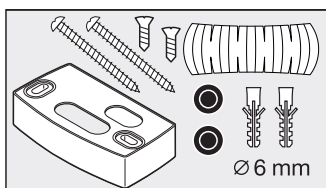

Darbības princips

Kustību zinotājs ieslēdz apgaismojumu, trauksmi un vēl daudz ko. Jūsu komfortam un drošībai. Iebūvētāis piroelektriskais infrasarkanais detektors uztver kustības ķermeņu (cilvēku, dzīvnieku u.c. tml.) neredzamo termostatorojumu. Šis šādi uztvertais starojums tiek elektroniski pārveidots un ieslēdz detektoram pievienotus patērētājus. Tā kā kavēkli, piem., mūra sienas vai stikla rūtis termisko starojumu uztvert neļauj, patērētājs netiek ieslēgts.

Norādes drošībai

- Ierīci montējot, strāvas pavadkabelis nedrīkst atrasties zem sprieguma. Tādēļ vispirms strāva ir jāizslēdz un ar sprieguma testerī jāpārbauda, ka strāva vadā tiešām nav.
- Veicot ierīces montāžu, ir jābūt uzmanīgiem ar elektriskās strāvas tikla spriegumu. Tādēļ šo darbu ir jāveic speciālistam – elektrīķim saskaņā ar vietojē instalācijas nosacījumu un tehnisko noteikumu prasībām. (©-VDE 0100, ©-ÖVEÖNORM E8001-1, ©-SEV 1000).
- Jāizmanto vienīgi oriģinālās rezerves detaļas.
- Ierīci nedrīkst izjaukt. To drīkst remontēt vienīgi speciālā remontdarbnīcā.

Norādes instalēšanai 1 – 8

L = Strāvas pavadvads (parasti melns vai brūns).
N = Neitrālais vads (parasti zilš).

PE = Iespējamais aizsargvads (zaļš/dzeltenš).
Uzmanību: ja ir vajadzīgs, aizsargvadu var saīļpot. Protams, strāvas ie- un izslēgšanai strāvas pavadvadā var ierīkot tikla slēdzi. Svarīgi: pievienojumu sajaukšana var ierīci sabojāt. Lūdzam ievērot, ka gaismekļa nodrošināšana ir jāizmanto 10 A automātiskais izslēdzējs. Optimālais montāžas augstums: 2 m montāžā pie sienas.

Darbība 11

Krēslas sliekšņa ieregulēšana (rūpnīcā ieregulēta darbība diensgaismā 2000 lux):

Sensora reakcijas sliekšnis bez starpakāpēm var ieregulēt robežas no 2 – 2000 lux.

Ja regulātors atrodas uz "x": darbība diensgaismā, apm., 2000 lux.

Ja regulātors atrodas uz "c" = darbība krēslā, apm., 2 lux.

Jā uzveres zonu ieregulētu diensgaismā, regulātors ir jānovieto uz "x" (darbība diensgaismā).

Laika ieregulēšana (Rūpnīcā ieregulētas 8 sek.): ieregulējamais spīdēšanas ilgums no 8 sek. līdz 35 min. Ja regulātors atrodas uz "-" = sāksmais laiks (8 sek.). Ja regulātors atrodas uz "+" = garākais laiks (35 min.). Iestatāt uzveres lauku, tiek ieteikts izvēlēties īsāko laiku.

Uzveres zonas pierēgulēšana ar grozišanas palģierīci 7 – 10

7 – 9 Aizsniedzamība 2 – 12 m, grozīt sensora lēcu 90° leņķī. 10 Grozīt izkārtosai pie sienas. 11

Aizsniedzamība 1 – 12 m. Gala pozīcijā ir iespējama uztvere gar mājas sienu. 11a izmantotj o n o s e g u z i m e s, lai no uztveres lauka izslēgtu, piemēram, gājēju ceļņņu vai blakus esošos ipašumus. Svarīgi: Kustību uztvere ir visdrošākā, ja sensors tiek montēts iesāņņus iesāņņus virzienam un priekšā nav šķēršļu (piemēram, koki, mūri utt.), kuri varētu ietekmēt sensora uztveri. Sniedzamība ir ierobežota, ja Jūs dodaties tieši pretim sensoram.

Darbība kļūmes (Kļūmes / Cēloņi → Kas darāms)

Nav sprieguma / bojāti drošinātāji; spriegums nav ieslēgts → drošinātāji ir jānomaina; tīkla slēdzis ir jāieslēdz; strāvas pavadvads ir jāpārbauda ar sprieguma testerī. **Gaismeklis neieslēdzas** / apkārtējā vide vēl ir pārāk gaiša → jānogaida līdz ir sasniegta ieregulētais reakcijas sliekšnis, vai arī jāieregulē jauns lielums / bojāts gais- mas avots → bojātais gaismas avots ir jānomaina / Tīkla slēdzis ir izslēgts → slēdzis ir jāieslēdz / Uzveres zona nav ieregulēta pareizi → zona ir jāpāregulē. **Gaismeklis neieslēdzas** / apkārtējā vide vēl nav pietiekami gaiša → jānogaida līdz ir sasniegta ieregulētais reakcijas sliekšnis, vai arī jāieregulē jauns lielums / Uzveres zonā notiek ilgstoša kustība → uztveres zona ir jāpāregulē. **Gaismeklis vienmēr IE/IZSL** / uztveres zonā atrodas kāds gaismeklis → zona ir jāpāregulē; jāpalielina sniedzamība. **Gaismeklis ieslēdzas nevajadzīgi** / tiek uztvertas, piem., auto mašinas uz ielas → zona ir jāpāregulē, sensors ir jāpavērs. **Izmainīta sniedzamība** / citas apkārtējās vides temperatūras → aukstumā sniedzamība ir jāsamazina, karstumā – jāpalielina.

Atbilstības apliecinājums

Produkts atbilst Zemsprieguma direktīvas 06/95/EG, EMV-direktīvas -4/108/EG un RoHS-direktīvas 02/95/EG prasībām.

Darbības garantijas

Šis STEINEL izstrādājums ir izgatavots ļoti rūpīgi. Tā darbība un drošība ir pārbaudīta saskaņā ar spēkā esošajiem priekšrakstiem un, noņemot pakļauts izlases veida pārbaudei. STEINEL garantē nevainojamas produkta īpašības un darbību. Garantijas termiņš ir 36 mēneši kopš dienas, kad patērētājs to nopircis. Garantijas saistības paredz to bojājumu novēršanu, kas radušies materiāla vai ražošanas procesa dēļ. Garantijas saistības paredz bojāto detaļu remontu vai nomainu pēc ražotāja izvēles. Garantijas saistības neattiecas uz nodilumam pakļauto detaļu bojājumiem, kā arī uz bojājumiem un defektiem, kas saistīti ar nelietprātīgu rīcību, apkopi vai svešu detaļu izmantošanu. Garantijas saistības neattiecas arī uz citiem objektiem, kas varētu tikt bojāti ierīces darbības rezultātā. Garantija ir spēkā vienīgi tad, ja ierīce neizmēģināta, kopā ar kases čeku vai rēķinu (ar pirkšanas datumu un pārdevēja zīmogu), labi iesaiņota tiek nosūtīta attiecīgai servisa nodaļai, vai arī 6 mēnešu laikā tiek nodota atpakaļ tās pārdevējam.

Servisa dienests:

Kļūmes, kas radušās pēc garantijas laika notečšanas, kā arī tās, uz kurām garantija neattiecas, tiek novērstas mūsu rūpnīcas servisa dienestos. Labojamo ierīci lūdzam nosūtīt tuvākajam servisa dienestam labi iesaiņot.

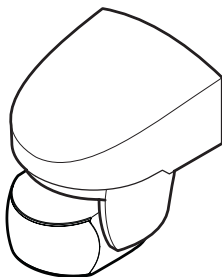

i IS 140-2

	77 x 86 98 mm
	230 – 240 V~
	max. 1000 W (VDE)
	max. 500 W cos φ = 0,5
	max. 6 x, C ≤ 132µF
	140°
	max. 14 m temperaturstabilisiert
	2 m

	8 sec. – 35 min.
	2 – 2000 Lux
	IP 54

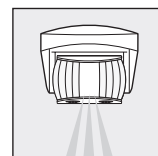
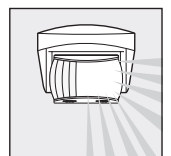
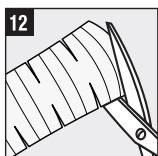
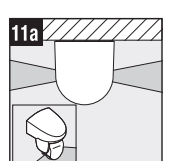
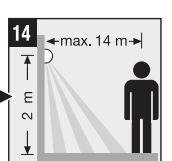
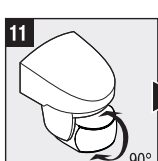
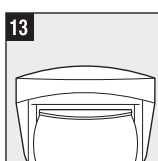
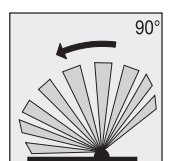
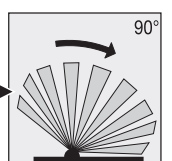
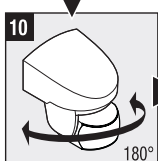
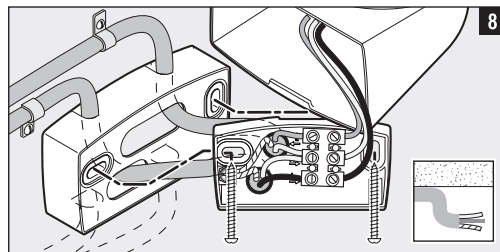
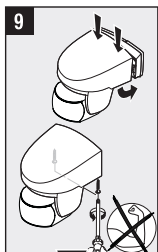
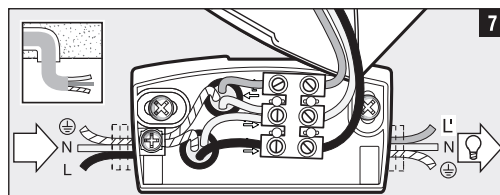
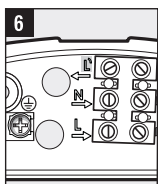
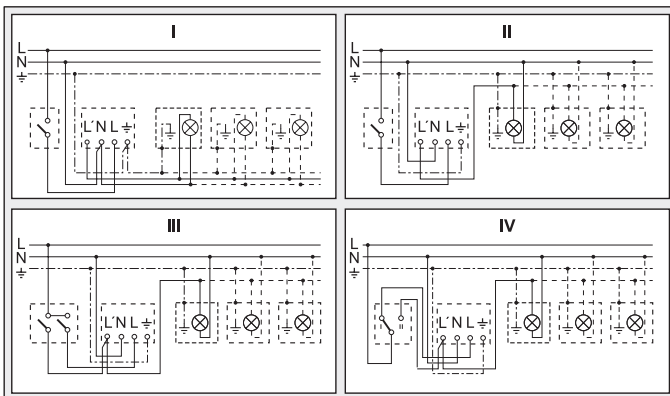
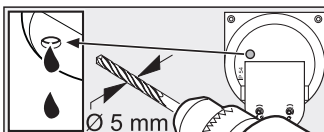
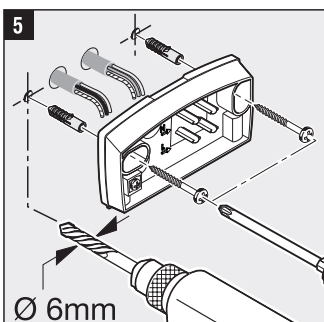
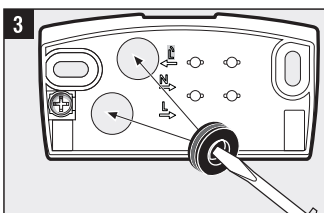
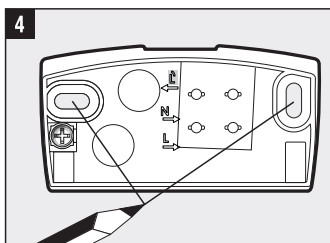
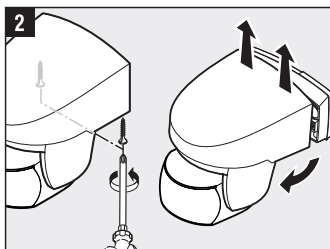
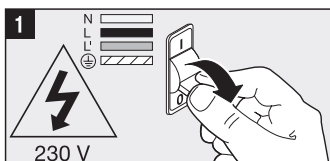
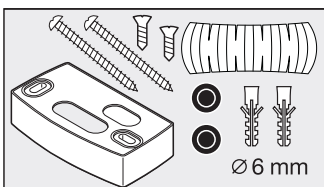

Принцип действия

Движение вызывает включение света, сигнал и т.п. Для Вашего удобства и безопасности. Встроенный пирозлектрический инфракрасный датчик регистрирует невидимое тепловое излучение движущихся объектов (людей, животных и т.д.). Регистрируемое тепловое излучение преобразуется электронным способом в сигнал, который вызывает включение подключенного потребителя. В том случае, если на пути имеются препятствия, например, стены или оконные стекла, регистрации теплоизлучения не происходит, а следовательно не происходит и включения.

Указания по технике безопасности

- При проведении монтажа подключаемый электропровод должен быть обесточен. Поэтому, в первую очередь, следует отключить подачу тока и проверить отсутствие напряжения с помощью индикатора напряжения.
- Монтажные работы по подключению прибора относятся к категории работ с сетевым напряжением. Поэтому их должны выполнять специалисты согласно инструкции по монтажу и при соблюдении условий подключения электрических изделий, действующих в стране. (Ⓢ-VDE 0100, Ⓢ-EVE-ENORM E8001-1, Ⓢ-SEV 1000)
- Использовать только оригинальные запасные части.
- Не разбирать прибор самостоятельно. Ремонт можно выполнять только в специализированной мастерской.

Указания по монтажу 1 – 8

L = токоведущий провод (чаще всего черный или коричневый) 7 Подключение скрытой проводкой
N = нулевой провод (чаще всего синий) 8 Подключение открытой проводкой

PE = при необходимости провод заземления (зеленый/желтый)

Внимание: При необходимости протаскивать провод заземления. При необходимости в провод присоединения к сети может быть смонтирован выключатель для включения и выключения сетевого тока. Примечание: Неправильное присоединение проводов может привести к повреждению датчика. Следите, чтобы светильник был оснащен линейным защитным предохранителем 10 А. Оптимальная монтажная высота: 2 м при монтаже к стене.

Принцип работы 10

Установка сумеречного порога (заводская настройка: режим дневного освещения 2000 лк):

Порог срабатывания датчика может быть установлен плавно в диапазоне 2 – 2000 лк.

Регулятор, установленный на ☼ = режим дневного освещения ок. 2000 лк.

Регулятор, установленный на ☾ = режим сумеречного освещения ок. 2 лк.

При установке зоны обнаружения при дневном освещении регулятор рекомендуется устанавливать на ☼ (режим дневного освещения).

Регулировка времени (заводская настройка: 8 сек.): регулируемое время освещения от 8 сек. до 35 мин.

Регулятор, установленный на – = минимальная продолжительность (8 сек.)

Регулятор, установленный на + = максимальная продолжительность (35 мин.)

При настройке зоны обнаружения рекомендуется установить минимальную продолжительность.

Регулировка зоны обнаружения с помощью поворотного устройства 7 – 10

7 – 9 Радиус действия 2 – 12 м, за счет поворота линзы датчика на 90°. 10 Поворот для выравнивания на стене.

11 Радиус действия 1 – 12 м. В положении макс. возможна регистрация вдоль стены дома 11a 12 С помощью

закрывающей наклейки, чтобы например, выделить дорожки или соседские участки. Примечание: Для обеспечения надежной работы датчик следует монтировать так, чтобы проводилась регистрация движущихся мимо объектов, а также исключать все заграждающие объекты (например, деревья, стены и т.д.). Радиус действия ограничен, если Вы подходите непосредственно к светильнику.

Неполадки при эксплуатации (неполадка / причина -> устранение)

Нет напряжения / неисправен предохранитель, не включен -> установить новый предохранитель, включить сетевой выключатель, проверить провод измерителем напряжения. **Не включается** / в окружении еще слишком светло ->

подждать достижения порога срабатывания или заново установить значение / дефект лампы накаливания ->

заменить лампу накаливания / сетевой выключатель Выкл. -> включить / зона обнаружения установлена не

целенаправленно -> отрегулировать заново. **Не выключается** / в окружении еще не достаточно светло -> подждать

достижения порога срабатывания или заново установить значение / постоянное движение в зоне обнаружения ->

изменить зону. **Постоянно включается/выключается** / в зоне обнаружения находится светильник -> изменить зону,

увеличить расстояние. **Нежелательное включение / регистрация**, например, машин на улице -> изменить зону,

отвернуть датчик. **Изменение радиуса действия** / другие температуры окружающей среды -> при холоде радиус

действия датчика сокращать, отворачивая его, при тепле устанавливать выше.

Сертификат соответствия

Продукт отвечает требованиям стандарта по низковольтному оборудованию 06/95/EG, директивы ЭМС 04/108/EG и директивы RoHS 02/95/EG.

Гарантийные обязательства

Данное изделие фирмы STEINEL было с особой тщательностью изготовлено и испытано на работоспособность и

безопасность эксплуатации согласно действующим предписаниям, и прошло выборочный контроль качества. Фирма

STEINEL гарантирует высокое качество и надежную работу изделия. Гарантийный срок эксплуатации составляет

36 месяцев со дня продажи изделия. Фирма обязуется устранить недостатки, которые возникли вследствие

недоброкачества материала или в результате дефектов конструкции. Дефекты устраняются путем ремонта

изделия либо заменой неисправных деталей по усмотрению фирмы. Гарантия не распространяется на дефектные

использованные детали других фирм. Фирма не несет ответственности за повреждение предметов третьих лиц,

вызванных эксплуатацией изделия. Гарантия предоставляется только в том случае, если прибор присылается на

соответствующую сервисную станцию в неразобранном виде с кратким описанием дефекта, кассовым чеком или

счетом (дата покупки и штамп фирмы-дилера), хорошо упакованным.

Сервисное обслуживание:

По истечении гарантийного срока или при наличии неполадок, исключающих гарантию, наше сервисное предприятие

предлагает свои услуги. В таких случаях, просим отправлять изделие в упакованном виде в ближайшую сервисную

мастерскую.